

DA

**ANVISNINGER VEDRØRENDE INSTALLATION
BRUG OG VEDLIGEHOLDELSE**

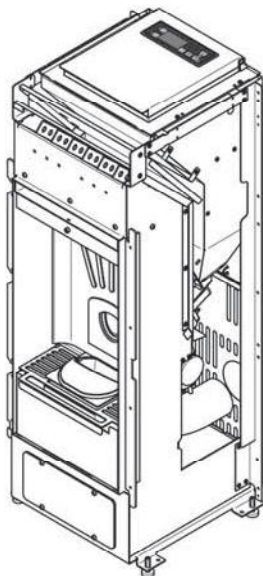

LS6 EVO - LS9 EVO

**MILJØRIGTIG PILLEOVN
MED VARM LUFT
TAVSE**

**DENNE MANUAL UDGØR EN DEL AF APPARATET
DEN SKAL LÆSES GRUNDIGT OG OPBEVARES**

Serienummer

Indledning

- **Tak for valget af dette CM produkt! Du har købt en af de bedste pilleovne, der findes på markedet!**
- Læs denne manual vedrørende installation, brug og vedligeholdelse grundigt inden installation og brug af apparatet. Opbevar manualen, fordi den skal følge apparatet i hele dets driftslevetid.
- Installationen, tilslutningen af strøm, kontrollen af funktionen, vedligeholdelsen og reparationerne må kun udføres af kvalificeret personale.
- Det anbefales, at apparatet tændes første gang (dvs. tages i brug) af installatøren. Herved er det muligt at kontrollere, at apparatet og røgaftrækket fungerer korrekt.
- Apparatet er uegnet til brug af personer (inkl. børn) med nedsat fysisk, sansemæssig og mental funktion, eller med utilstrækkelig erfaring og/eller manglende kvalifikationer, medmindre de pågældende personer overvåges og instrueres af en person, der har ansvaret for personernes sikkerhed.
- Børn skal overvåges af en voksen for at hindre børnene i at berøre apparatets varme dele, - at benytte apparatet eller ændre dets funktion. Børnene skal overvåges for at sikre, at de ikke benytter apparatet som legetøj.



Overtryk i forbrændingskammeret efter en omfattende og usædvanlig røgforekomst uden flamme er det alvorligste problem, som der skal holdes nøje opsyn med, idet det indebærer en potentiel fare for, at glasset går i stykker eller åbning af lågen i apparatet, hvilket medfører udslip af røg i omgivelserne.
(Se også afsnit 1.5.2).



Hvis det gentagne gange ikke er muligt at tænde apparatet, eller hvis der ofte opstår episoder med omfattende og usædvanlig røgforekomst uden flamme i forbrændingskammeret, anbefales det straks at afbryde brugen af apparatet og kontakte en kvalificeret tekniker med henblik på kontrol af apparatets og skorstenens funktion.

- Vedrørende yderligere oplysninger henvises til forhandleren, der står til rådighed med specifik vejledning.

Manualens symboler

Visse anvisninger er angivet med følgende symboler i manualen:



Forskrift vedrørende din personlige sikkerhed.



Forbudt indgreb.



Vigtig oplysning.

I tilfælde af manglende overholdelse af forskrifterne, der er angivet med følgende symboler, kan Caminetti Montegrappa ikke gøres erstatningsansvarlig for eventuelle direkte eller indirekte skader på personer, ting eller husdyr.



INDHOLDSFORTEGNELSE	4
1 GENERELLE OPLYSNINGER	4
1.1 Garanti	4
1.1.1 Garantibetingelser	4
1.1.2 CE-mærkat og produktserienummer	5
1.1.3 Bemærkninger vedrørende materialer	6
1.1.4 null	6
1.2 Certificeringer	7
1.2.1 Oplysninger om CE-mærkning	7
1.2.2 Andre certificeringer	9
1.3 Mål og tekniske specifikationer	10
1.3.1 Tekniske tegninger hoveddel i pilleovn	10
1.3.2 Tekniske specifikationer	11
1.4 Piller som brændsel	12
1.5 Forskrifter	13
1.5.1 Sikkerhedsforskrifter	13
1.5.2 Forskrifter vedrørende fejlfinding i forbrændingskammeret	14
1.5.3 Generelle forskrifter	15
1.5.4 Forskrifter vedrørende korrekt bortskaffelse af apparatet	15
1.6 Sikkerhedsanordninger og -forskrifter	16
1.7 Driftsbetingelser	17
1.8 Medfølgende udstyr	18
1.9 Funktionsprincip	19
2 INSTALLATION	20
2.1 Skrotning og bortskaffelse af affald	20
2.2 Forberedelse til installation	20
2.3 Installation af apparatet	20
2.3.1 Placering af apparatet	20
2.3.2 Installation af udstyr til fjernstyring	22
2.3.3 Friskluftsindtag	25
2.3.4 Kobling mellem røgaftræk og en traditionel skorsten	26
2.3.5 Kobling mellem røgaftræk og en isoleret lodret udendørs skorsten af rustfrit stål	27
2.3.6 Montering af beklædning	28
2.3.7 Tilslutning af strøm	28
2.3.8 Placering af sensor for omgivelsestemperatur	28
3 BRUG	29
3.1 Tjekliste og oplysninger vedrørende tænding første gang	29
3.2 Påfyldning af piller	29
3.3 Kontrolpanel og fjernstyring	30
3.3.1 Tænding	31
3.3.2 Indstilling af maksimal driftseffekt	33
3.3.3 Indstilling af rumtemperatur i funktionsmåden [MANUEL]	33
3.3.4 Programmering i funktionsmåden [KRONO]	34
3.3.5 Slukning	36
3.3.6 Brugermenu	37

3.3.7 Signal for SERVICE	41
3.3.8 Alarmsignaler	41
4 VEDLIGEHOELDELSE	43
4.1 Vedligeholdelse efter behov	43
4.1.1 Rengøring af display og dele af den udvendige beklædning	43
4.1.2 Rengøring af keramisk glas	43
4.1.3 Vedligeholdelse efter behov (type A)	44
4.2 Regelmæssig vedligeholdelse	46
4.2.1 Regelmæssig vedligeholdelse (type B)	46
4.2.2 Regelmæssig vedligeholdelse (type C)	48
4.2.3 Kontrol af pakninger	49
4.2.4 Rengøring af røgaftrækskanaler	49
4.3 Forberedelse til langvarig stilstand	50
4.4 Fejlfinding	50
4.4.1 Udsiftning af hovedsikring	51
5 FORBEHOLDT DEN AUTORISEREDE TEKNIKER	52
5.1 El-diagram	52
5.2 Tilslutning til en termostat eller en afbryder	52
5.3 Log-bog over indgreb	53

1 GENERELLE OPLYSNINGER

1.1 Garanti

1.1.1 Garantibetingelser

1. Caminetti Montegrappa s.p.a. gennemfører og iværksætter garantien for overensstemmelse med købsaftalen jf. direktiv 1999/44/EF.
2. Ifølge den nationale lovgivning til gennemførelse af direktiv 1999/44/EF skal køberen ved påberåbelse af garantien kontakte den lokale forhandler.

1.1.2 CE-mærkat og produktserienummer

Serienummeret fremgår af omslaget til denne manual vedrørende installation, brug og vedligeholdelse. Oplys serienummeret ved enhver fremtidig henvendelse. Dette nummer er også stemplet i bunden af CE-mærkatet placeret bag på apparatet.

				 CAMINETTI® MONTEGRAPPA	
N° DOP: 0384		15a B-VG		I-36020 POVE DEL GR. (VI) - ITALY	
EN 14785:2006 Notified Laboratory: 0051		LS6 EVO			
N = P.T. Nominale / Nominal T.O. / NW Leistung / P.T. Nominale R = P.T. Ridotta / Minimum T.O. / Min. Leistung / P.T. Minimale					
Potenza Termica / Thermal Output	N	6,0			kW
WL=Wärmeleistung / Puissance Thermique Nominale	R	2,3			
P.T. utile resa all'aria / useful T.O. to room	N	-			kW
WL an den Raum / P.T. utile trasferée à l'air	R	-			
P.T. utile resa all'acqua / useful T.O. to water	N	-			kW
WL an das Wasser / P.T. utile trasferée à l'eau	R	-			
CO misurato (al 13% di O ₂) / CO emission (at 13% O ₂)	N	≤ 0,02			%
CO Emission (bei 13% O ₂) / Emission CO (mesure à 13% O ₂)	R	≤ 0,06			
Valore medio polveri (al 13% di O ₂) / Average dust content (at 13% O ₂)	N	19			mg/m ³
Mittlerer Staubgehalt (bei 13% O ₂) / Valeur moyenne poussières (à 13% O ₂)	R	38,1			
Rendimento / Efficiency / Wirkungsgrad / Rendement	N	≥ 87,0			%
	R	≥ 87,0			
Massima pressione idrica di esercizio ammessa					bar
Max. water pressure admitted during operation / maximaler Betriebsdruck					
Pression max. de l'eau admise en fonction					
Potenza elettrica nominale / Nominal electrical output		340			W
Elektrische Nennleistung / Puissance électrique nominale					
Tensione nominale / Nominal voltage / Nennspannung / Tension nominale		230			V
Frequenza nominale / Nominal frequency / Nennfrequenz / Fréquence nominale		50			Hz
Combustibile / Fuel / Brennstoff / Combustible	PELLET DI LEGNO / WOODPELLET HOLZPELLET / GRANULES DE BOIS				
Distanza minima da materiali infiammabili					R = 400 mm
Minimum distance from inflammable materials					L = 400 mm
Mindestabstand zu brennbaren Materialien					B = 200 mm
Distance minimum des matériaux inflammables					
					
LEGGERE E SEGUIRE LE ISTRUZIONI D'USO / READ AND FOLLOW THE USE INSTRUCTIONS BEDIENUNGSANLEITUNGEN LESEN UND BEACHTEN / LIRE ET SUIVRE LES INSTRUCTIONS D'EMPLOI					
USARE SOLO COMBUSTIBILI RACCOMANDATI / USE RECOMMENDED FUELS ONLY / AUSSCHLIEßLICH EMPFOHLENE BRENNSTOFFE VERWENDEN / UTILISER SEULEMENT LES COMBUSTIBLES RECOMMANDÉS					
QUESTO APPARECCHIO NON PUÒ ESSERE USATO SU CANNA FUMARIA CONDIVISA / THIS APPLIANCE CANNOT BE USED ON A MULTI-FLUE CHIMNEY / DAS GERÄT DARF NICHT AN MEHRFACHBELEGTEM SCHORNSTEIN ANGESCHLOSSEN WERDEN / CET APPAREIL NE PEUT PAS ÊTRE UTILISÉ SUR UN CONDUIT DE FUMÉE À USAGE COLLECTIF					
N° DI SERIE	0000000 000000				SERIAL NO.
SERIENNUMMER					N° DE SÉRIE

Eksempel på CE-mærkat med serienummer

1.1.3 Bemærkninger vedrørende materialer

 **De anvendte materialer til fremstilling af apparatet er kontrolleret nøje og er ikke behæftede med fejl.**

Visse dele (se nedenfor) udsættes for slitage (korrosion eller gradvis nedslidning), og normal slitage kan derfor ikke danne grundlag for påberåbelse af garantien, idet slitagen afhænger af materialets type, objektive karakteristika eller brugsbetingelserne.



- Indvendige bevægelige eller fastmonterede dele af stål eller støbejern: Tåler høje temperaturer, men delene kan blive deformere ved brug af forkert brændsel eller ved overskridelse af den anbefalede mængde. Delene kan efterhånden korrodere, "sætte sig" eller ruste.
- Brændere: Opvarmes kraftigt, og kan derved efterhånden korrodere, blive deformere eller ruste.
- Pakninger: Pakningerne har til formål at holde forbrændingskammeret tæt eller at tætnet det keramiske glas. Hvis det keramiske glas rengøres som beskrevet i afsnit 4.1.2, fastholdes pakningernes elasticitet til afhjælpning af eventuelle deformationer så længe som muligt. Hvis rengøringen derimod sker ved at hælde flydende rengøringsmiddel på det keramiske glas, så pakningerne bliver våde, kan pakningerne blive hårde og i yderste konsekvens medføre brud i det keramiske glas.

Hvis de følgende vigtige dele ikke behandles på den korrekte måde, kan dette resultere i beskadigelse.

- Keramisk glas: Glassene er alle kontrolleret nøje. Hvis de er behæftet med mindre fejl, er disse fejl omfattet af leveringsspecifikationerne for dette materiale, og fejlene påvirker på ingen måde styrken i det keramiske glas eller udgør en risiko for dårlig funktion i forbrændingskammeret. Bemærk endvidere, at det med de tilgængelige produktionsteknikker ikke er muligt at producere 100 % fejlfrit keramisk glas. NB: Overhold oplysningerne i afsnit 4.1.2 i forbindelse med rengøring.

1.2 Certificeringer

1.2.1 Oplysninger om CE-mærkning

	
CE-MARKING INFORMATION	
	
CAMINETTI MONTEGRAPPA	
17	
EN 14785:2006	
Home-heating appliance fired by wood pellets LS6 EVO	
Security minimum distance from inflammable material	: side 400 back 200
CO-emission in combustion products	: ≤ 0,02% nominal thermal output ≤ 0,06% minimum output
Max. water pressure admitted during operation	: bar
Flue gas temperature	: 138,0 °C nominal thermal output 84,1 °C minimum output
Nominal thermal output	: 6,0 kW
Minimal thermal output	: 2,3 kW
Efficiency	: ≥ 87,0% nominal thermal output ≥ 87,0% minimum output
Type of fuel	: wood pellets
Nominal power	: 340 W
Nominal voltage	: 230 V
Nominal frequency	: 50 Hz
Caminetti Montegrappa SPA con Socio Unico President Jean Marie Muller	

CAMINETTI MONTEGRAPPA S.p.A. con Socio Unico - soggetta a direzione e coordinamento di INVIFLAM SAS - 102 Boulevard de Sébastopol 75003 Paris - France
Via Annibale da Bassano 7/9 - 36020 Pove del Grappa (VI) Italy - Tel. +390424800500 - Fax +390424800590
www.caminettimontegrappa.it - info@caminettimontegrappa.it - R.I., C.F. e P.IVA 00494610249 - Cap. Soc. € 2.800.000 i. v.



CE-MARKING INFORMATION



CAMINETTI MONTEGRAPPA

17

EN 14785:2006

Home-heating appliance fired by wood pellets

LS9 EVO

Security minimum distance from inflammable material	: side 400 back 200
CO-emission in combustion products	: ≤ 0,03 % nominal thermal output ≤ 0,06 % minimum output
Max. water pressure admitted during operation	: bar
Flue gas temperature	: 182,0 °C nominal thermal output 84,1 °C minimum output
Nominal thermal output	: 8,7 kW
Minimal thermal output	: 2,3 kW
Efficiency	: ≥ 87,0 % nominal thermal output ≥ 87,0 % minimum output
Type of fuel	: wood pellets

Nominal power : 340 W

Nominal voltage : 230 V

Nominal frequency : 50 Hz

Caminetti Montegrappa SPA
con Socio Unico
Presidente
Jean Marie Muller

CAMINETTI MONTEGRAPPA S.p.A. con Socio Unico - soggetta a direzione e coordinamento di INVIFLAM SAS - 102 Boulevard de Sébastopol 75003 Paris - France
Via Annibale da Bassano 7/9 - 36020 Pove del Grappa (VI) Italy - Tel. +390424800500 - Fax +390424800590
www.caminettimontegrappa.it - info@caminettimontegrappa.it - R.I., C.F. e P.IVA 00494610249 - Cap. Soc. € 2.800.000 i. v.

1.2.2 Andre certificeringer

Det erklæres, at apparaterne
LS6 EVO - LS9 EVO

opfylder kravene i lovgivningen til gennemførelse af følgende direktiver og forordninger:

- **Direktiv 2011/65/EU (Direktiv om begrænsning af anvendelsen af visse farlige stoffer i elektrisk og elektronisk udstyr (RoHS)).**
- **EMCD direktivet 2014/30/EU (om Elektromagnetisk Kompatibilitet) og efterfølgende ændringer.**
- **LVD direktivet 2014/35/EU (om Lavspænding) og efterfølgende ændringer.**
- **Forordning (UE) 305/2011 (Byggevarer).**

opfylder kravene i

15a B-VG

(streng Østrigsk regional bestemmelse)

 **Det er muligt at downloade præstationserklæring og EF-overensstemmelseserklæring fra websiden www.caminettimontegrappa.it.**

1.3 Mål og tekniske specifikationer

1.3.1 Tekniske tegninger hoveddel i pilleovn

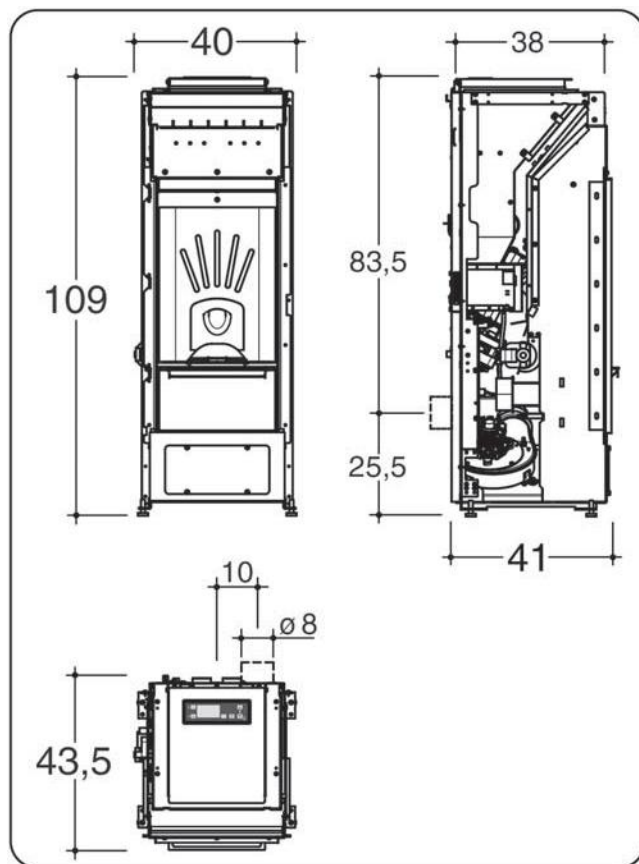
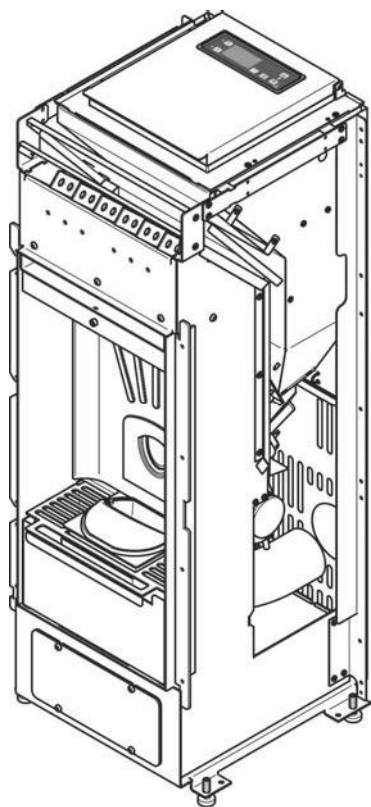

* For at føre røgaftrækket ud af apparatet er det nødvendigt at benytte en rørsektion (medfølger ikke) på $\varnothing 80$ mm og med en længde på 17 cm.

1.3.2 Tekniske specifikationer

Værdier registreret i henhold til standard DS/EN 14785:2006	LS6 EVO		LS9 EVO		
	nominel	reduceret	nominel	reduceret	
Effekt					
Varmeeffekt	6,0	2,3	8,7	2,3	kW
Målt CO (ved 13 % oxygen)	≤ 0,02	≤ 0,06	≤ 0,03	≤ 0,06	%
virkningsgrad	≥ 87,0	≥ 87,0	≥ 87,0	≥ 87,0	%
nominel elektrisk effekt	340				W
nominel spænding	230				V
nominel frekvens	50				Hz
brændsel	træpiller				
brændselsforbrug	1,40	0,56	2,10	0,56	kg/h
massestrømsgrænse for røg	5,70	4,10	6,90	4,10	g/s
røgtemperatur	138,0	84,1	182,0	84,1	°C
træk (undertryk i aftræk)	12	10	12	10	Pa
tankkapacitet	16,5				kg
driftstid	12	29,5	8	29,5	h
elektrisk effekt i drift	70				W
røgaftræksrør	Ø 80				mm
luftindtag til forbrænding	63 x 37				mm
nettovægt	75		75		kg
vægt inkl. emballage	88		88		kg
.					

1.4 Piller som brændsel

Træpillerne fremstilles ved komprimering af savsmuld fra forarbejdning og savning af naturligt tørret træ. Materialets kompakthed afhænger af træets tørstof, som gør det muligt at producere piller uden brug af nogen former for lim eller bindemidler.

Pillernes diameter er 6-12 mm og standard længden er 5-30 mm. Densiteten i piller af høj kvalitet er 1.000-1.400 kg/m³.

i **I apparatet må der kun benyttes piller med en diameter på $6 \pm 1,0$ mm og en længde på $31,5 \leq L \leq 40,0$ mm (EN 14961-2 – Kategori A1).**

På markedet findes forskellige pilletyper med forskellige karakteristika afhængigt af den træblanding, der benyttes til fremstilling af pillerne.

De 100 % rene træpiller produceres med et meget lavt fugtindhold (6-8 %). Dette lave fugtindhold gør det muligt at afbrænde pillerne uden forudgående tørring. Vær under alle omstændigheder meget opmærksom på de ændringer af fugtindholdet, der kan ske i materialet ved opbevaring på uegnede steder. Forøgelsen af fugtindholdet medfører faktisk en ændring af pillernes størrelse (de hæver op), hvilket indebærer en risiko for blokering i forsyningen til brænderen. Dette fugtindhold ændrer også molekylestrukturen og gør pillerne mere løse og mindre brændbare.

⊘ Det er FORBUDT at benytte andre former for brændsel end træpiller.

⊘ Det er FORBUDT at benytte piller, der er fremstillet af træforarbejdningsrester, og som derfor indeholder lim og maling. Disse produkter er ikke omfattet af kategorien af tilladt brændsel.

De 100 % rene træpiller har en høj brændværdi, der kan nå 4.600 kcal/kg, og som ved anvendelse i egnede pilleovne gør det muligt at opnå en meget høj virkningsgrad.

De er billigere sammenlignet med opvarmning med olie eller naturgas.

Takket være brændslets kvalitet og apparatets tekniske formåen overholder røgafgivelsen generelt de strengeste europæiske miljøkrav.

Pillerne er nemme at opbevare, og købes på markedet typisk i poser à 15-16 kg.

i **For at sikre en problemfri forbrænding skal pillerne opbevares på et tørt sted.**











På baggrund af de mange test af CM apparatets termiske virkningsgrad og funktion anbefales det at benytte brændsel af god kvalitet.

Pillerne må kun være fremstillet af savsmuld fra ubehandlet træ og må ikke indeholde andre materialer.

⚠ ADVARSEL: Brug af andre former for brændsel (majs, valnødder og hasselnøddeskaller osv.), brug af piller af ringe kvalitet eller brug af piller med en anden størrelse end den fastsatte beskadiger apparatets dele og kan medføre bortfald af garantien og producentens ansvar.

1.5 Forskrifter

1.5.1 Sikkerhedsforskrifter

-  **ADVARSEL!!!** For at sikre korrekt brug af apparatet og dets elektriske dele samt forebygge eventuelle ulykker skal anvisningerne i denne manual altid overholdes.
-  **ADVARSEL:** Installationen, tilslutningen af strøm, kontrollen af funktionen, vedligeholdelsen og reparationerne må kun udføres af kvalificeret personale.
-  **ADVARSEL:** Slut kun strøm til apparatet, når beklædningen er færdigmonteret.
-  **ADVARSEL:** Hvis der opstår brand i skorstenen, sluk apparatet og tilkald brandvæsenet. Kontrollér, at røgaftrækket og skorstenen ikke viser tegn på synlige skader. Reparér eventuelle skader, inden apparatet atter tages i brug.
-  **ADVARSEL:** Alle krav i den lokale og nationale lovgivning samt i de europæiske standarder skal være opfyldt i forbindelse med installation og brug af apparatet.
-  **ADVARSEL:** Bestemmelserne vedrørende forebyggelse af arbejdsulykker og forskrifterne i denne manual skal overholdes nøje.
-  **ADVARSEL:** Det er nødvendigt, at alle apparatets brugere har læst og forstået manualens indhold og således har kendskab til alle funktioner.
-  **ADVARSEL:** Brug, justering og programmering af apparatet skal udføres af voksne. Forkerte eller tilfældige driftsindstillinger kan skabe farlige situationer og/eller være årsag til driftsforstyrrelser.
-  **ADVARSEL:** Enhver form for uautoriserede ændringer eller udskiftninger af apparatets dele kan skabe farlige situationer for brugeren og fritager CM for ethvert civil- og strafferetligt ansvar.
-  **ADVARSEL:** I forbindelse med brug kan nogle af apparatets overflader blive meget varme. Det anbefales derfor at iværksætte passende foranstaltninger - specielt i forhold til børn, ældre og handicappede.
-  **Berør ikke glasset. Glasset er den af apparatets komponenter, som gør det muligt at se røgen og bidrager til fordeling af varmen gennem udstråling. Glasset er meget varmt!**
-  **ADVARSEL:** For at undgå overophedning og efterfølgende afbrydelse af apparatet er det FORBUDT at blokere eller indskrænke varmluftsudtaget. Det er også forbudt at dække udtaget med tøj, håndklæder eller andet.
-  **ADVARSEL:** Opbevar brændslet og brændbare materialer i god afstand.
-  **ADVARSEL:** Apparatet kan vippe, hvis personer læner sig mod lågen eller uforsigtigt hænger i den, mens den står åben i forbindelse med rengøring af apparatet. Det anbefales derfor at undgå disse muligheder og at iværksætte passende foranstaltninger - specielt i forhold til børn, ældre og handicappede.
-  **BEMÆRK:** Brug aldrig brændbare væsker (alkohol eller benzin) til optænding. Det er yderst farligt. Alkohol- eller benzindampene kan nemt antænde og forårsage alvorlige forbrændinger.

1.5.2 Forskrifter vedrørende fejlfinding i forbrændingskammeret

 **Overholdelsen af alle anvisninger vedrørende installation (i overensstemmelse med de gældende bestemmelser), brug og vedligeholdelse, som er angivet i denne manual er tilstrækkelig for at garantere en korrekt funktion i apparatet og undgå ethvert problem.**

 **Eventuelle funktionsforstyrrelser, også alvorlige, skyldes ofte og hovedsageligt manglende overholdelse af en eller flere af anbefalingerne i denne manual.**

 **Overtryk i forbrændingskammeret efter en omfattende og usædvanlig røgforekomst uden flamme er det alvorligste problem, som der skal holdes nøje opsyn med, idet det indebærer en potentiel fare for, at glasset går i stykker eller åbning af lågen i apparatet, hvilket medfører udslip af røg i omgivelserne.**

Det anbefales at gøre følgende for at undgå dette problem:









- Kontrollér, at brænderen altid er ren inden hver tænding.
- Fjern enhver form for aflejringer eller rester, som skyldes forkert kalibrering eller piller af dårlig kvalitet.
- Tøm og rengør brænderen grundigt inden gentagelse af tændingen efter et mislykket forsøg.
- Hæld aldrig piller manuelt i brænderen. Dette gælder både inden tænding og mens apparatet er i brug.
- Sæt brænderen på plads i det respektive sæde efter enhver form for vedligeholdelse, og fjern eventuelle rester fra dens støttebase.
- Kontrollér, at der ikke opstår en ophobning af piller.
- Kontrollér, at der under brug ikke er en tendens til svækkelse og eventuelt slukning af flammen.
- Fjern den eventuelle ophobning af ikke afbrændte piller i brænderen som følge af alarm for mislykket tænding eller en alarm for mangel på piller, inden apparatet tændes på ny. Af hensyn til sikkerheden må disse piller aldrig hældes i tanken til brændsel (piller).

I tilfælde af en ophobning af piller med omfattende og usædvanlig røgforekomst anbefales det at gøre følgende:

- Kobl under ingen omstændigheder strømmen fra produktet.
- Åbn ikke lågen i apparatet.
- Åbn for en sikkerheds skyld vinduerne for at udlufte lokalet, hvor apparatet er installeret.
- Ingen personer må opholde sig foran apparatet og skal gå bort fra apparatet, indtil røgen er blevet fjernet fuldstændigt.







 **Hvis det gentagne gange ikke er muligt at tænde apparatet, eller hvis der ofte opstår episoder med omfattende og usædvanlig røgforekomst uden flamme i forbrændingskammeret, anbefales det straks at afbryde brugen af apparatet og kontakte en kvalificeret tekniker med henblik på kontrol af apparatets og skorstenens funktion.**

1.5.3 Generelle forskrifter

-  ADVARSEL: Apparatet må kun benyttes til de former for brug, som det er udviklet og konstrueret til.
-  ADVARSEL: Benyt ikke apparatet til tilberedning af mad.
-  ADVARSEL: Benyt ikke apparatet til afbrænding af affald.
-  ADVARSEL: Benyt ikke apparatet i tilfælde af fejl eller driftsforstyrrelser. Sluk straks apparatet ved at holde knappen [P2] trykket nede i mere end 3 sekunder (se afsnit 3.3.5), hvis et af ovennævnte problemer opstår, mens apparatet er tændt. Tag først strømmen fra efter normal slukning af apparatet (stikket er fjernet fra stikkontakten).
-  **Det er FORBUDT at benytte apparatet, hvis lågen står åben, eller såfremt glasset mangler eller er itu. I modsat fald risikeres røgudslip til omgivelserne.**
-  Det anbefales at kontrollere og evt. rense røgaftrækket regelmæssigt.
-  Det er FORBUDT at afvaske apparatet med vandstråler.
-  Kontakt kvalificeret og autoriseret personale, og benyt kun originale reservedele ved enhver form for reparation.
-  Opbevar manualen omhyggeligt. Manualen er en del af apparatet, og skal følge det i hele dets driftslevetid. Sørg for, at manualen følger med i tilfælde af salg eller flytning af apparatet. Herved kan den nye bruger og installatør få oplysninger om funktionen og de respektive forskrifter. Bestil et nyt eksemplar direkte hos forhandleren, hvis den bliver væk eller bliver ødelagt.

1.5.4 Forskrifter vedrørende korrekt bortskaffelse af apparatet

Forskrifter vedrørende korrekt bortskaffelse af apparatet i henhold til direktiv 2002/96/EF.

-  Skrotning og bortskaffelse af dette apparat påhviler ejeren, som på eget ansvar skal iværksætte de nødvendige foranstaltninger i henhold til de gældende nationale bestemmelser om sikkerhed, miljøbeskyttelse og -værn.
-  Apparatet må ikke bortskaffes som almindeligt husholdningsaffald, når det ikke længere skal benyttes. Apparatet skal derimod indleveres til et af de indsamlingssteder, som er autoriseret af de kommunale myndigheder, eller til forhandleren, der tilbyder denne service.
-  Særskilt bortskaffelse af apparatet (ved indlevering til et autoriseret indsamlingsscenter) gør det muligt at undgå sundheds- og miljøskadelige virkninger og at indsamle apparatets materialer med henblik på opnåelse af vigtige energi- og ressourcebesparelser.
-  **ADVARSEL: Bortskaffelse af apparatet i modstrid med kravene i den gældende nationale lovgivning sanktioneres.**
-  Hvis fyret efterlades på offentligt tilgængelige steder, udgør det en alvorlig fare for personer og dyr. Ejeren er i så fald altid ansvarlig for eventuelle skader på personer og dyr.
-  Efter skrotning skal CE-mærkningen, denne manual, erklæringen om bortskaffelse, varmeapparatets logbog og øvrige dokumenter vedrørende fyret opbevares. Bemærk, at den eventuelle registrering i det regionale ejendomsregister skal afmeldes.

1.6 Sikkerhedsanordninger og -forskrifter

Apparatet leveres med følgende sikkerhedsanordninger:

- Sensor til registrering af røgens temperatur: signalerer tænding, signalerer en eventuel ikke-programmeret slukning af forbrændingen, afbryder røgaftrækket efter en programmeret slukning.
- Sensor til registrering af temperaturen i tanken med brændsel: Afbryder apparatet, hvis temperaturen overskrider den indstillede sikkerhedsværdi.
- Termostatsonde til registrering af forbrændingstank: Ændrer apparatets funktion, hvis temperaturen i tanken nærmer sig den indstillede sikkerhedsværdi og reducerer automatisk brændselsforholdet, som skal afbrændes, indtil temperaturen atter er inden for den forindstillede grænse for tankens temperatur.
- Trykafbryder til kontrol af trykket i røgaftrækket: Afbryder apparatet, hvis trykket i røgaftrækket overskrider den indstillede værdi, idet dette kan være et tegn på, at røgaftrækket er tilstoppet.
- Driftsområde [F]: Hvis røgtemperaturen overskrider den forindstillede sikkerhedsværdi, reduceres effekten og ventilationen automatisk, indtil temperaturen er inden for den fastsatte grænse. Driftsområdet [F] ændrer ikke apparatets korrekte funktion og signaleres med symbolet [F] nederst til højre på displayet. Overskridelse af sikkerhedsværdien kan skyldes manglende regelmæssig vedligeholdelse af apparatet, forkert indstilling af parametrene, som medfører et forhøjet pilleforbrug, eller et forkert installationsmiljø uden tilstrækkelig udluftning, som hindrer korrekt afkøling af apparatet.
- Driftsområde [E]: Hvis temperaturen på det elektroniske print overskrider den forindstillede sikkerhedsværdi, reduceres effekten og ventilationen automatisk, indtil temperaturen er inden for den fastsatte grænse. Driftsområdet [E] ændrer ikke apparatets korrekte funktion og signaleres med symbolet [E] nederst til højre på displayet. Overskridelse af sikkerhedsværdien kan skyldes manglende regelmæssig vedligeholdelse af apparatet, forkert indstilling af parametrene, som medfører et forhøjet pilleforbrug, eller et forkert installationsmiljø uden tilstrækkelig udluftning, som hindrer korrekt afkøling af apparatet.



Det er FORBUDT at frakoble sikkerhedsanordningerne.

Efter afhjælpning af årsagerne til udløsning af sikkerhedsanordningerne er det muligt at tænde apparatet på ny og herved genetablere den normale funktion.



ADVARSEL: Apparatet skal placeres således, at det er let at få adgang til stikket.



ADVARSEL: Apparatet skal tilsluttes en isoleret skorsten med en passende størrelse.



NB: Dette afsnit vedrørende sikkerhed er udarbejdet med udgangspunkt i de normale betingelser for brug af apparatet, som er defineret og beskrevet i kapitel 3.

Hvis apparatet ikke anvendes i overensstemmelse med de betingelser, der er angivet i denne manual, fritages CM for ethvert ansvar for eventuelle skader på personer, ting og husdyr. Endvidere fritages CM for ethvert ansvar for skader på personer, ting og husdyr, som skyldes manglende overholdelse af følgende anbefalinger:

A) Træk altid stikket ud, og efterlad aldrig apparatet uden opsyn så apparatet kan blive startet af uvedkommende, i forbindelse med vedligeholdelse, justering, udskiftning af dele, rengøring og reparation.

B) Udfør ikke uautoriserede ændringer og/eller fjern ikke apparatets sikkerhedsanordninger.

C) Apparatet skal tilsluttes korrekt til en effektiv skorsten.

D) Kontrollér, at udluftningen i installationsmiljøet svarer til angivelserne.

1.7 Driftsbetingelser



ADVARSEL: For at sikre korrekt funktion skal apparatet placeres i et rum med tilstrækkelig ventilation, og hvor den nødvendige forbrændingsluft kan tilføres jf. de gældende bestemmelser vedrørende installation.

Den nødvendige luftmængde er den mængde, der kræves til den normale forbrænding og udluftningen i rummet, som ikke må være mindre end 20 m³.

Den naturlige lufttilførsel skal ske direkte gennem en permanent åbning til det fri i en af væggene i opstillingsrummet, som skal udluftes (vedrørende min. tværsnittet henvises til afsnit 2.3.3). Åbningen skal udformes således, at den ikke kan tilstoppes (kontrollér den regelmæssigt).

Indirekte ventilation er også tilladt i form af lufttilførsel fra tilstødende lokaler, forudsat at disse lokaler har direkte udluftning, ikke benyttes som soveværelse eller badeværelse, og at der ikke er brandfare i lokalerne (såsom depot, garage, kælderrum med brandfarlige materialer). Overhold kravene i de gældende bestemmelser nøje.

Lufttilførslen skal være 40 m³/t for at sikre en god forbrænding.



Det er FORBUDT at installere apparatet i soveværelse, badeværelse og rum, hvor der er anbragt et andet varmeapparat uden en særskilt passende lufttilførsel (pejs, fyr osv.).



Det er FORBUDT at placere gardiner, hylder, tæpper, lænestole eller andre brændbare materialer i nærheden af apparatet.

Hvis apparatet skal placeres på et brændbart underlag, er det nødvendigt at benytte en gulvbeskyttelsesplade af ikke brændbart materiale. Pladen skal have en tykkelse på min. 2 mm og være større end apparatets udvendige mål.



Apparatet må ikke benyttes i omgivelser med eksplosionsfare. Det er FORBUDT for brugeren at benytte apparatet i eksplosionsfarlige eller potentielt eksplosionsfarlige omgivelser (eksempelvis i omgivelser hvor maskiner eller materialer medfører udslip af gas eller støv i et omfang, der er tilstrækkeligt til at skabe "eksplosionslommer" eller eksplosioner i tilfælde af kontakt med gnister).



Hvis væggene er fremstillet af ikke brændbare materialer, skal der være min. 10 cm mellem apparatets bagside og væggen. Hvis væggene er beklædt med træ eller andre brændbare materialer, skal apparatet placeres i en sikkerhedsafstand på min. 20 cm i forhold til bagsiden, 40 cm ved siderne og 150 cm ved apparatets forside.

Hvis der er placeret møbler eller andre varmefølsomme genstande, er det nødvendigt at tage højde for de temperaturudsving, som de kan blive udsat for. Øg derfor afstanden, der er nævnt ovenfor, på passende måde i forhold til apparatet.

1.8 Medfølgende udstyr

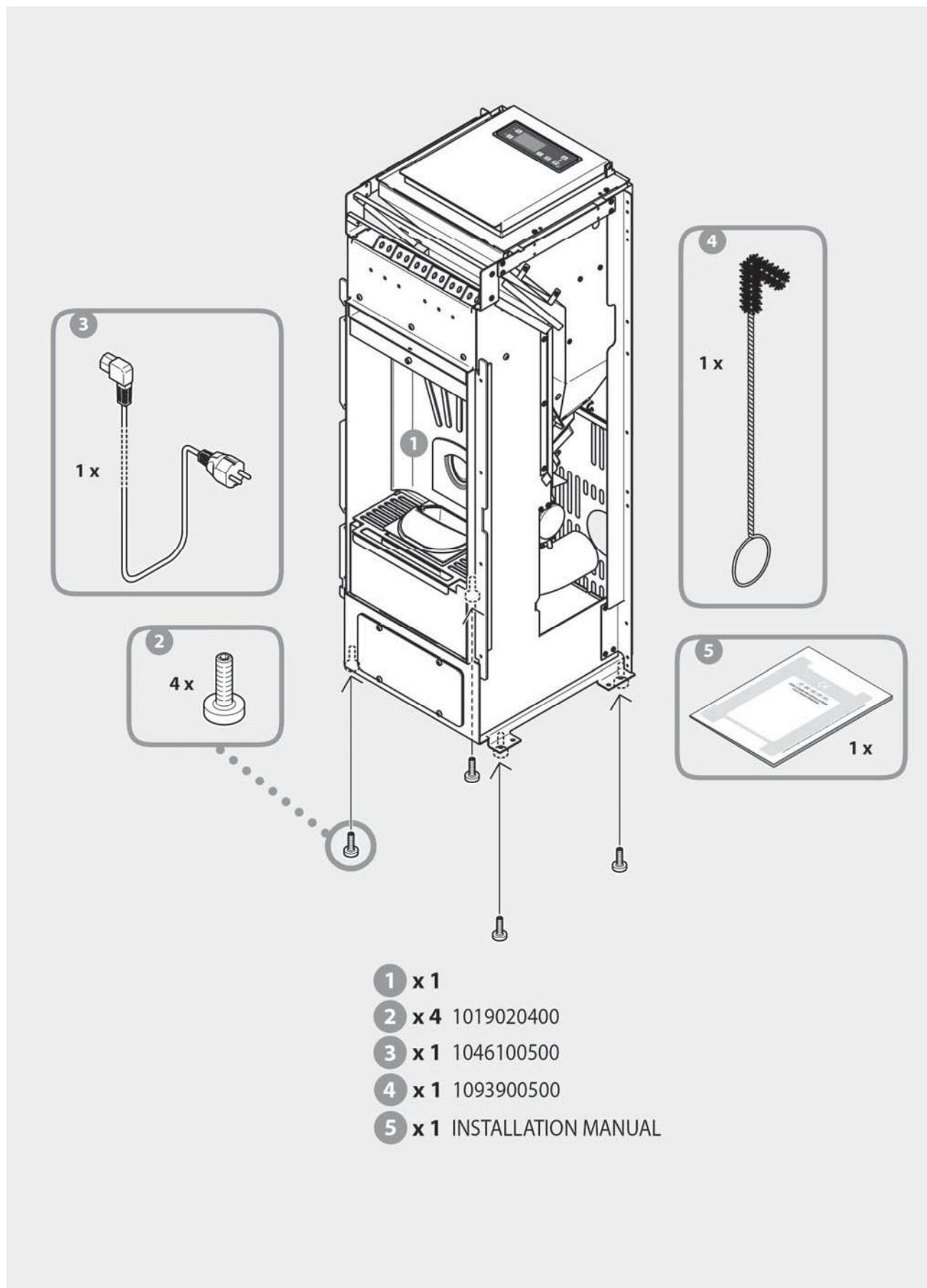

- 1 x 1**
- 2 x 4** 1019020400
- 3 x 1** 1046100500
- 4 x 1** 1093900500
- 5 x 1** INSTALLATION MANUAL

1.9 Funktionsprincip

Det grundlæggende princip i apparatet består i at anvende presset tørret træ (de såkaldte piller), der afbrændes i en specialkonstrueret beholder af støbejern (brænderen), hvor der sikres et optimalt forhold mellem brændsel og forbrændingsluft, som reguleres i tilfælde af ændring af behov for varmeeffekt.

Tilførslen af luft reguleres i forhold til brændselsmængden ved de forskellige driftseffekter, en meget vigtig funktion, som viser apparatets kvalitet med enestående ydelser ved enhver effekt. Denne justering sker automatisk og styres af den elektroniske kontrol- og styreenhed: det elektroniske print med mikroprocessor.

Kontrol- og styreenheden justerer og tilpasser alle apparatets funktioner til brugerens behov takket være den avancerede materiale- og procesteknologi.

Ved hver driftseffekt tilpasses den anvendte brændselsmængde og røgudsugningen automatisk på baggrund af indstillingerne på kontrolpanelet med kronotermostat.

For at udnytte apparatet optimalt og således undgå varmetab i forbrændingskammeret, er apparatet udstyret med en varmeveksler med ribber, som henter varmen fra det område, hvor forbrændingsprodukterne er varmest.

I konstruktionen findes endvidere en række andre kanaler, således at luftens naturlige konvektionsbevægelser kan optage al varmen og dermed sikre at konstruktionen ikke tager skade pga. overophedning.

Den varme luft spredes ved hjælp af en tangentialventilator.

Røgudsugereren for forbrændingsprodukterne er en centrifugalventilator med høj effekt og kapacitet som sikrer en effektiv røgudsugning.

i **Apparatet anvender AUTOMATIC POWER SYSTEM, som automatisk modulerer apparatets varmeeffekt og tilpasser det i forhold til de faktiske behov i det miljø, hvor apparatet er placeret. Herved er det muligt at opnå den ønskede komfort så hurtigt som muligt og fastholde komforten konstant under alle forhold for at undgå generende og omkostningskrævende temperaturforøgelse.**

Dette sker med udgangspunkt i starttemperaturen, måltemperaturen og den tid, der skal anvendes for at nå måltemperaturen, ved at vurdere den konkrete situation og optimere forbruget takket være den automatiske kontrol af forbrændingen (KCC), der tilpasser sig i forhold til de forskellige pillekarakteristika, de forskellige former for installation, højden over havet samt brænderens og varmevekslerens renhed. Herved garanteres en mere effektiv og udbytterig forbrænding, og samtidigt reduceres behovet for vedligeholdelse.

2 INSTALLATION

2.1 Skrotning og bortskaffelse af affald

Emballagen er ikke giftig eller sundhedsskadelig, og der stilles derfor ingen særlige krav i forbindelse med bortskaffelsen. Brugeren har ansvaret for emballagen. Dette kan kræve opbevaring, bortskaffelse eller eventuel genbrug, og skal ske i overensstemmelse med de gældende nationale bestemmelser.



ADVARSEL: Opbevar emballagedele (plastposer) utilgængeligt for børn, idet denne form for emballage udgør en fare for kvælning.

2.2 Forberedelse til installation

Apparatet skal installeres på et passende sted, som muliggør den almindelige betjening og vedligeholdelse af apparatet. Rummet skal derfor opfylde følgende krav:

- Det skal være forberedt til og have udluftning, der opfylder ovennævnte krav (se Driftsbetingelser i afsnit 1.7).
- Eventuelle etageadskillelser skal have en passende bæreevne (se oplysninger om apparatets vægt på kortet med tekniske specifikationer i afsnit 1.3.2).
- Der skal være strømforsyning 230 V~ 50 Hz.
- Det skal være udstyret med en strømforsyning, der er projekteret og udformet i overensstemmelse med kravene i lovgivningen.
- Det skal være udstyret med røgaftræk, der er projekteret og udformet i overensstemmelse med kravene i den gældende lovgivning, idet det skal sikre:
 - Et passende træk i forhold til apparatets behov for at sikre korrekt og sikker funktion.
 - En passende styrke over for temperatursvingninger.
 - En passende modstand over for korrosion som følge af forbrændingsprodukterne.
 - En passende adgangsmulighed i forbindelse med kontroller og periodisk vedligeholdelse.
 - En passende isolering mod brændbare elementer.
- Lokalet skal også opfylde eventuelle andre gældende bestemmelser i installationslandet.

2.3 Installation af apparatet



ADVARSEL: Installationen af apparatet må kun udføres af specialuddannet personale eller af personer med tilsvarende erfaring og kvalifikationer.

2.3.1 Placering af apparatet

Efter valg af installationsstedet til apparatet (se eksemplerne i afsnit 2.3.4 og 2.3.5 hvilket eksempel som evt. svarer til bedst til det givne) er det nødvendigt at fastlægge røgaftræksrørets placering. Dette sker ved at benytte målene i figur 1 og bore gennemføringshullet inden placering af apparatet.

Vedrørende placering af hullet til friskluftsindtaget henvises til afsnit 2.3.3.



ADVARSEL: Ved boring af gennemføringshullet til røgaftræksrøret i brændbart materiale, er det nødvendigt at benytte passende isolering (min. 3 cm og maks. 10 cm. Følg her de gældende nationale regler.

I modsat fald anbefales det at benytte isolerede skorstensdele som også anvendes udendørs. Herved undgås dannelsen af kondens.



ADVARSEL: Der er altid undertryk i forbrændingskammeret. Der er undertryk i røgaftrækket, når det er tilsluttet en effektiv skorsten som foreskrevet. Det er derfor altid nødvendigt at benytte rør og koblinger med passende pakninger, der sikrer hermetisk tæthed.



Placér apparatet med overholdelse af alle de forskrifter og oplysninger, der allerede er nævnt i afsnit 1.5, 1.6, 1.7 og 2.2, og sørg for, at der altid er adgang til stikkontakten.



ADVARSEL: Alle strækninger af røgaftrækket skal kunne kontrolleres og bøjninger forsynet med renselem, således at det er muligt at udføre den regelmæssige indvendige rengøring (se figur 2).

NB: Skemaet i figur 2 viser de nødvendige betingelser for korrekt funktion: højder - niveauforskelle - kontrolåbninger.

Den mest velegnede isolering af røgstrækningen skal bestemmes i de enkelte tilfælde, og alle strækninger uden for

opstillingsrummet skal altid isoleres.

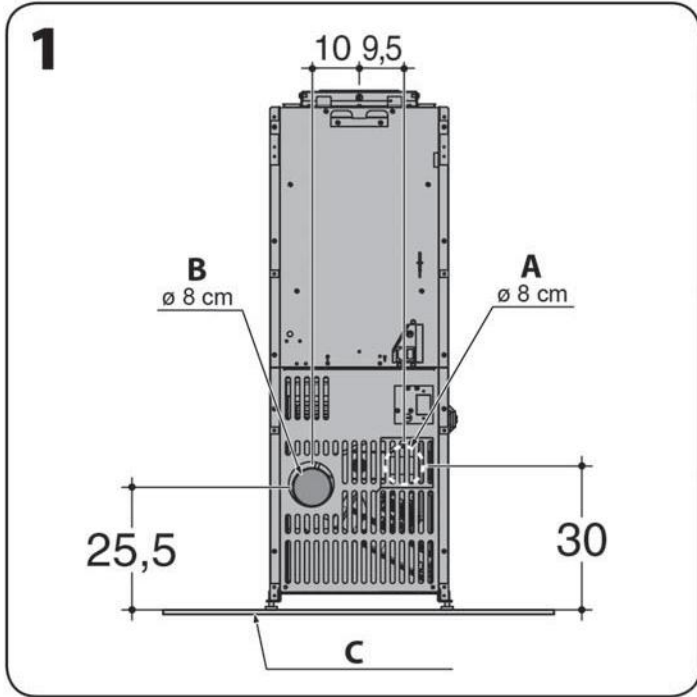

- A. Uftindtag til forbrænding
- B. Røgaftræksrør
- C. Eventuel gulvbeskyttelsesplade af ikke brændbart materiale

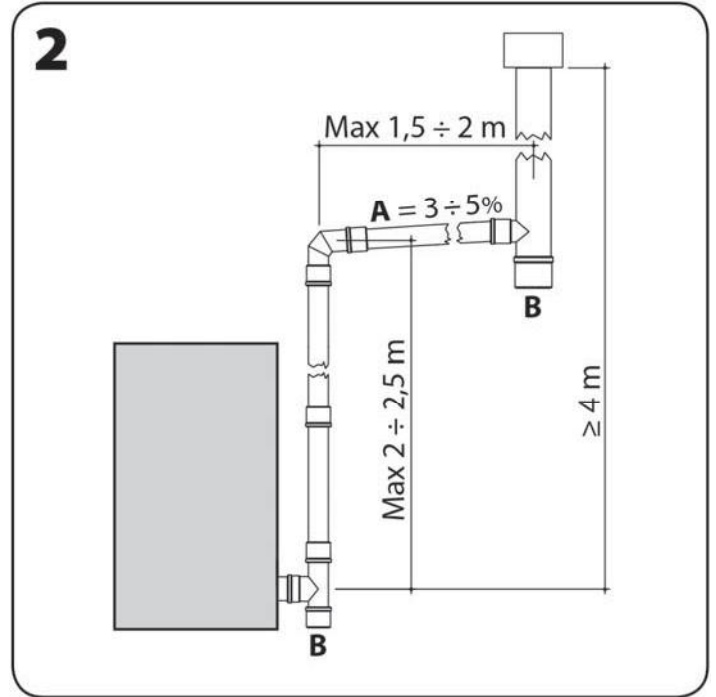

- A. Niveauforskel
- B. Renselem

i **ADVARSEL:** Efter placering af apparatet på det endelige sted er det muligt at hæve det ved hjælp af de indstillelige fødder.

Fødderne kan indstilles i højden ved hjælp af en 5 mm sekskantnøgle (efter fjernelse af sidepanelerne i beklædningen - se afsnit 2.3.6). Drej med uret eller mod uret for henholdsvis at hæve eller sænke apparatet.

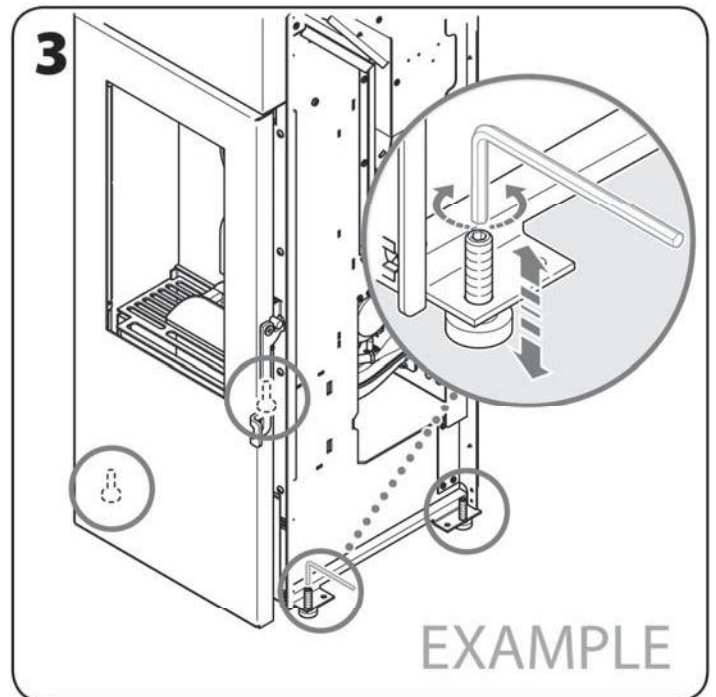

2.3.2 Installation af udstyr til fjernstyring

Udstyret med fjernstyring (tilvalg), består af en fjernstyring, en oplader og en modtager der skal monteres på apparatet.

! **ADVARSEL: Dette indgreb skal udføres af en kvalificeret tekniker.**

! **ADVARSEL: Dette indgreb må kun udføres, når apparatet er totalt afkølet, og strømmen er frakoblet (stikket er fjernet fra stikkontakten).**

I forbindelse med brug af udstyret med fjernstyring er det nødvendigt at fastspænde modtagerens to skruer til apparatets bagside (hvis apparatet allerede er installeret, er det nødvendigt at fjerne det fra bagvæggen for at skabe tilstrækkelig plads til udførelse af dette indgreb). Endvidere er det nødvendigt at fjerne en del af beklædningen. Specielt gælder, at dækslet og det venstre sidepanel skal fjernes forsigtigt ved at løfte sidepanelet (se instruktionerne, der er vedlagt beklædningen).

Montering af udstyret med fjernstyring sker på følgende måde:

1. Fjern det elektroniske print ved at løsne de tre skruer, som fastgør det til apparatet.
2. Fjern forboringen i den bageste beskyttelsesrist.
3. Stik modtagerens strømledning ind fra apparatets bagside.
4. Fastgør modtageren på apparatet ved hjælp af de to medfølgende skruer.

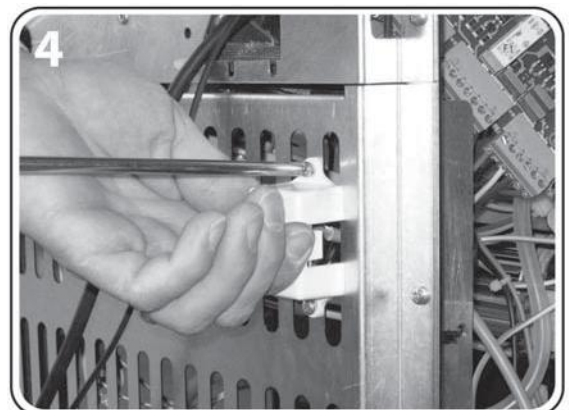
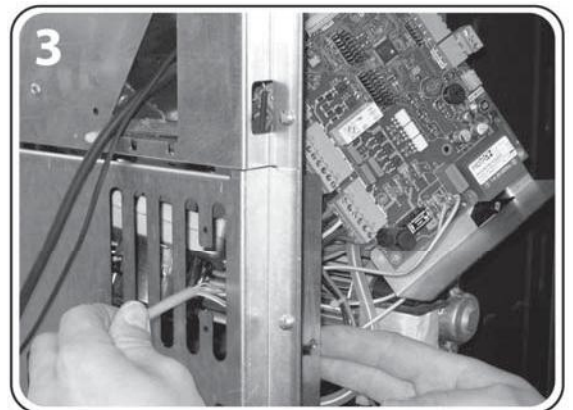
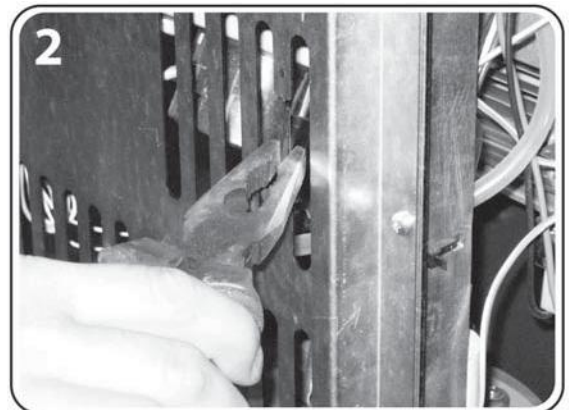
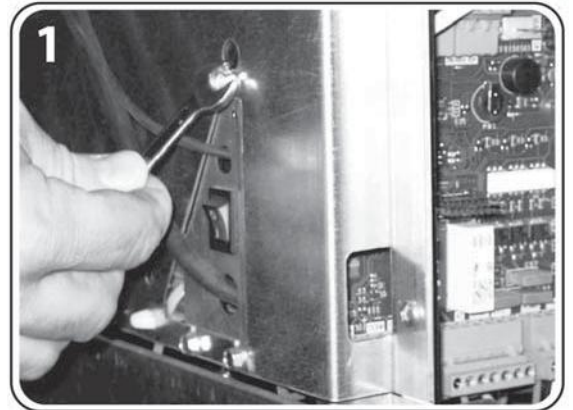

5. Sæt stikket fra modtageren i det elektroniske print.
6. Montér det elektroniske print på ny ved at fastspænde de tre låseskruer.
7. Oprul modtagerens kabel, og fastgør det med den medfølgende strip.

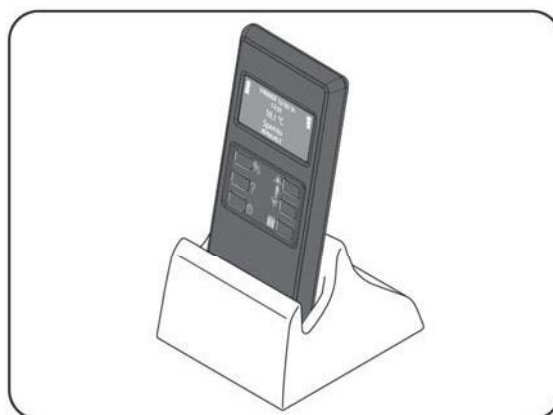
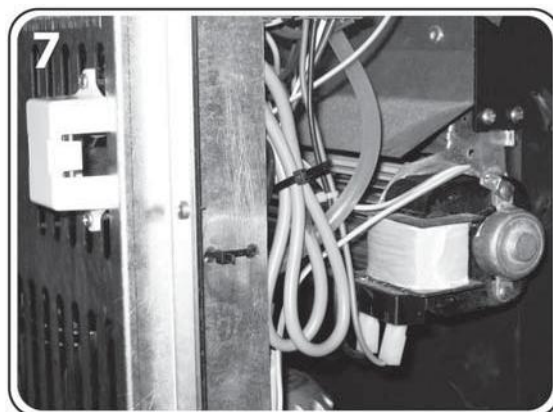
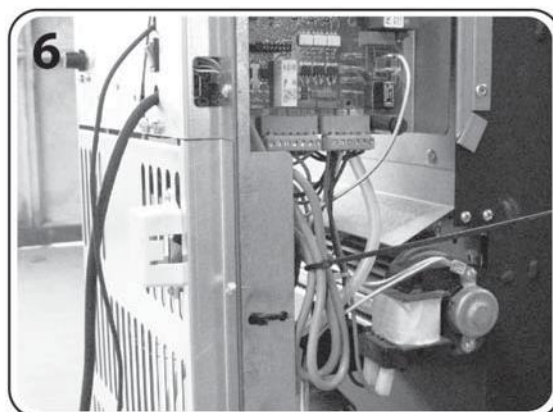
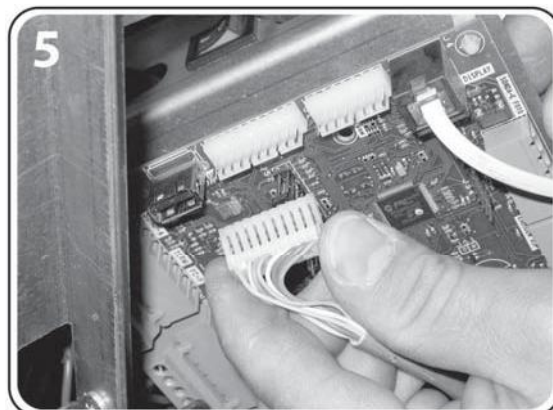

OPLADNING AF BATTERI

Sæt stikket fra opladeren i en vægmonteret stikkontakt, og anbring opladeren på et plant underlag. Anbring fjernstyringen i toppen af opladeren.

Hvis batteriet er helt afladet, vises følgende meddelelse på displayet, når fjernstyringen placeres i opladeren:
LAD POLEN STØTTE PÅ OPLADNINGSBASEN

LASCIARE IL TERMINALE
APPOGGIATO SULLA
BASE DI RICARICA

KEEP REMOTE CONSOLE
ON CHARGER

Lad fjernstyringen stå i opladeren, indtil følgende meddelelse vises på displayet:
OPLADNINGSFASE FULDFØRT. VENT 30 SEK

FASE DI CARICA
COMPLETATA
ATTENDI 30 s

PRE-CHARGING PHASE
TERMINATED WAIT 30 s

SYNKRONISERING

Dette indgreb skal udføres inden tænding af apparatet (når apparatet er koldt) og kun første gang for at konfigurere fjernstyringen i forhold til apparatets elektroniske print.

Synkroniseringen af fjernstyringen med apparatets elektroniske print sker på følgende måde:

- Sæt strøm på apparatet ved at slutte det til en stikkontakt.
- Start apparatet ved at indstille hovedafbryderen bag på apparatet til ON.
- Tryk flere gange på en hvilken som helst knap på fjernstyringen, indtil fjernstyringens display viser samme tekst som apparatets kontrolpanel,



Fjernstyringens funktioner svarer nøjagtigt til funktionerne i apparatets kontrolpanel.



Fjernstyringen fungerer kun, hvis der er sluttet strøm til apparatet (stikket er sat i stikkontakten), og hvis hovedafbryderen bag på apparatet er indstillet til ON. I modsat fald vises teksten [NO SIGNAL] på fjernstyringens display.

Inden brug af fjernstyringen er det nødvendigt at kontrollere, at min. en af de tre indikatorer for signalmodtagelse er tændt (se displayet øverst til højre). Hvis der ikke er nogen signalmodtagelse, er det nødvendigt at reducere afstanden mellem fjernstyringen og apparatet.

Kontrollér endvidere, at fjernstyringens batteri er opladet tilstrækkeligt, således at min. en af indikatorerne for batteriladning er tændt (se displayet øverst til venstre). Hvis dette ikke er tilfældet, skal fjernstyringens batteri oplades ved at placere fjernstyringen i opladeren.

2.3.3 Friskluftsindtag

Det anbefales at tilføre frisk forbrændingsluft udefra af hensyn til indeklimaet og sikkerheden, men også for at sikre en god forbrænding.

I den forbindelse anbefales det at bore et hul til luftgennemstrømning med et tværsnit på 100 cm² (hullets Ø 12 cm). Hullet skal beskyttes af en rist både inden- og udendørs.



Luftindtaget skal ikke nødvendigvis placeres bag på apparatet.



ADVARSEL: Der skal sikres en lufttilførsel til forbrændingen på 40 m³/t i opstillingsrummet.

Forbindelsen til forbrændingsluftindtaget kan også foretages direkte udefra:

1. Direkte gennem en rør med diameteren 80 mm og en længde, som ikke overstiger 3 meter, udstyret med beskyttelsesrist mod den udendørs side. Ekstraudstyrssættet fra Caminetti Montegrappa kan bruges.
2. Gennem et koaksialt røgaftrækssystem, der tillader indsugning af forbrændingsluft fra det eksisterende rum mellem det indvendige røgdudledningsrør og ydervæggen. Forbindelserne leveres af producenterne af disse systemer. Denne type installation kan udføres op til en maksimal højde på 5 meter ved Ø 80/125 mm eller Ø 80/130 mm og op til en højde på 10 meter ved Ø 100/150 mm, i vertikal udførelse.

2.3.4 Kobling mellem røgaftræk og en traditionel skorsten

- Skorstenens indvendige mål skal min. være 10x10 cm eller \varnothing 10 cm og må ikke overskride 20x20 cm eller \varnothing 20 cm. Hvis skorstenen er større eller er i dårlig stand (eksempelvis sprækker, dårlig isolering osv.) anbefales det at indsætte et rør på \varnothing 15 cm af rustfrit stål op til skorstenspiiben.
- Kontrollér, at det er muligt at garantere et træk i Pa som specificeret på kortet med tekniske specifikationer (se afsnit 1.3.2).
- Etabler en kontrolåbning nederst på skorstenen. Åbningen skal bruges til regelmæssige kontroller og den årlige skorstensfejning.
- Kobling mellem ovn og skorsten skal udføres så den er tæt.
- Der skal monteres en skorstenshætte til beskyttelse mod vind og regn: Overhold afstanden "d" mellem skorstenspiiben og tagryggen. Afstanden er fastsat i de gældende lokale - og nationale bestemmelser.

⚠ ADVARSEL: Hvis der opstår brand i skorstenen, sluk apparatet og tilkald brandvæsenet. Kontrollér, at røgaftrækket og skorstenen ikke viser tegn på synlige skader. Reparér eventuelle skader, inden apparatet atter tages i brug.

i Ved hjælp af denne korrekte løsning vedrørende røgaftrækket sikres altid bortledning af røgen, selv om røgudsugerens afbrydes som følge af en fejl eller eksempelvis i forbindelse med et strømsvigt.

i Trækket, der er angivet på kortet med tekniske specifikationer, henviser til kravene i de tekniske standarder og i testen. Herved er det muligt at garantere optimalt termisk udbytte af apparatet (forbrug, virkningsgrad, udslip) i overensstemmelse med de tekniske specifikationer, som erklæres og certificeres af standardiseringsmyndigheden. Hvis trækket er højere end det angivne, kan dette medføre driftsforstyrrelser med forhøjet brændselsforbrug, overophedning af konstruktionen og generende støj i forbrændingskammeret.

i ADVARSEL (TIL TEKNIKEREN): Vedrørende udformningen af skorstene til apparater med piller, som udføres ved hjælp af specifik software, er det muligt at benytte 0 Pascal som referencetryk, forudsat at det krævede træk garanteres i forbindelse med drift (10-11-12 Pa).

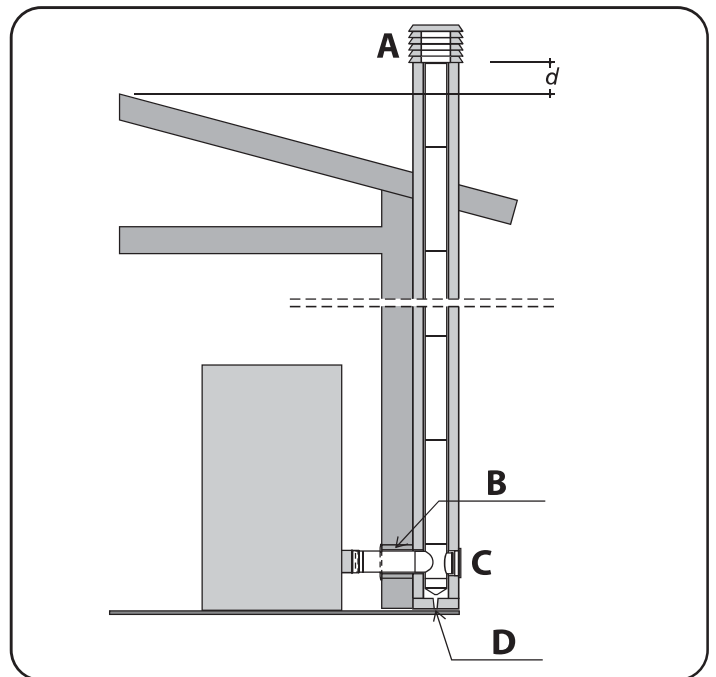

A. SKORSTENSPIBE TIL BESKYTTELSE MOD VINDEN
B. ISOLERING
C. RENSELEM
D. KONDENSAFLØB

2.3.5 Kobling mellem røgaftræk og en isoleret lodret udendørs skorsten af rustfrit stål

- De indvendige mål for den lodrette udendørs luftkanal skal være min. Ø 10 cm og maks. Ø 20 cm.
- Kontrollér, at det er muligt at garantere et træk i Pa som specificeret på kortet med tekniske specifikationer (se afsnit 1.3.2).
- Der må kun anvendes isolerede rør (med dobbelt væg) af rustfrit stål. Rørene skal være fastgjort på passende måde til bygningen.
- Etablér en kontrolåbning nederst på den lodrette udendørs stålskorsten. Åbningen skal bruges til regelmæssige kontroller og den årlige skorstensfejning.
- Der skal monteres en skorstenshætte til beskyttelse mod vind og regn: Overhold afstanden "d" mellem skorstenspipec og tagryggen. Afstanden er fastsat i de gældende lokale - og nationale bestemmelser.

⚠ ADVARSEL: Hvis der opstår brand i skorstenen, sluk apparatet og tilkald brandvæsenet. Kontrollér, at røgaftrækket og skorstenen ikke viser tegn på synlige skader. Reparér eventuelle skader, inden apparatet atter tages i brug.

i Ved hjælp af denne korrekte løsning vedrørende røgaftrækket sikres altid bortledning af røgen, selv om røgudsugerens afbrydes som følge af en fejl eller eksempelvis i forbindelse med et strømsvigt.

i Trækket, der er angivet på kortet med tekniske specifikationer, henviser til kravene i de tekniske standarder og i testen. Herved er det muligt at garantere optimalt termisk udbytte af apparatet (forbrug, virkningsgrad, udslip) i overensstemmelse med de tekniske specifikationer, som erklæres og certificeres af standardiseringsmyndigheden. Hvis trækket er højere end det angivne, kan dette medføre driftsforstyrrelser med forhøjet brændselsforbrug, overophedning af konstruktionen og generende støj i forbrændingskammeret.

i ADVARSEL (TIL TEKNIKEREN): Vedrørende udformningen af skorstene til apparater med piller, som udføres ved hjælp af specifik software, er det muligt at benytte 0 Pascal som referencetryk, forudsat at det krævede træk garanteres i forbindelse med drift (10-11-12 Pa).

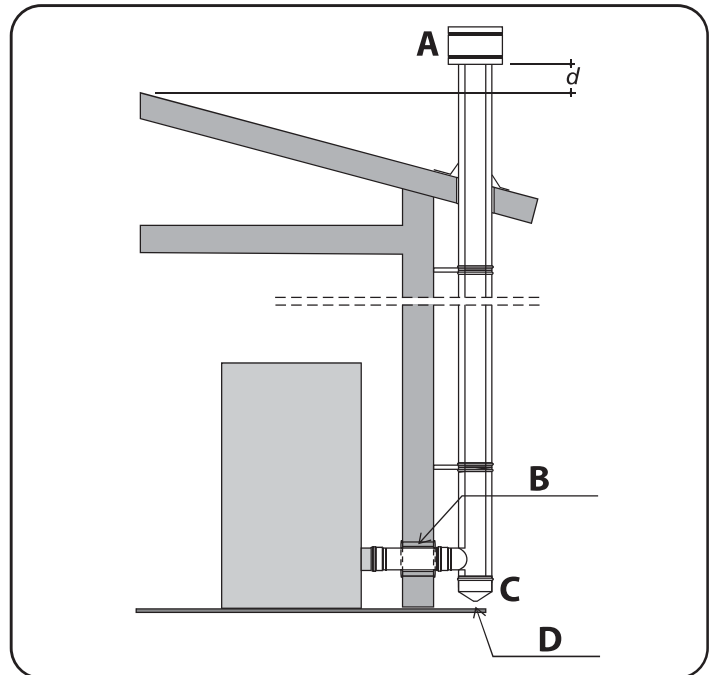

A. SKORSTENSPIBE TIL BESKYTTELSE MOD VINDEN
 B. ISOLERING
 C. RENSELEM
 D. KONDENSAFLØB

2.3.6 Montering af beklædning

i De detaljerede oplysninger vedrørende montering af beklædningen på apparatets hoveddel fremgår af sættet (se eksemplet i figuren ved siden af).

! **ADVARSEL: Apparatet må kun monteres af specialuddannet personale eller af personer med tilsvarende erfaring og viden.**

! **ADVARSEL: Bær arbejdshandsker af hensyn til sikkerheden.**

i Gem brugsanvisningen og den tilhørende Check List til senere brug efter montering af beklædningen.

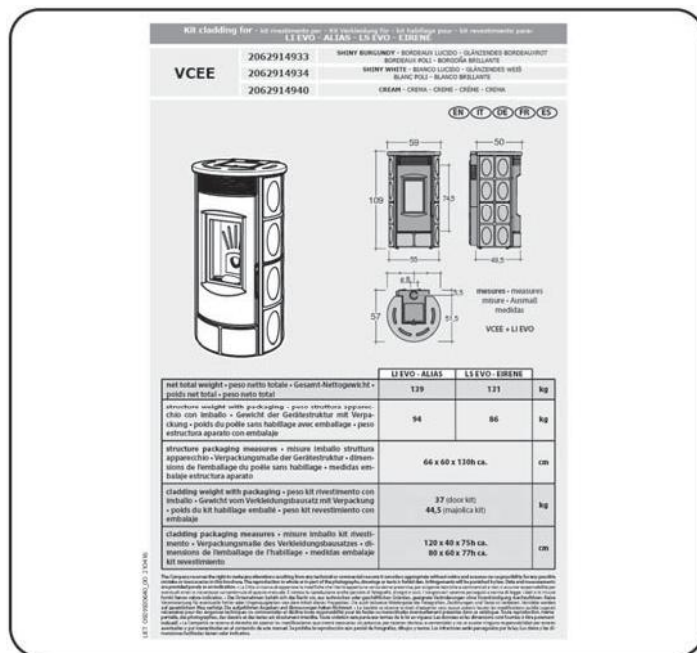

2.3.7 Tilslutning af strøm

Skal udføres efter montering af beklædningen.

! **ADVARSEL: Slut kun strøm til apparatet, når beklædningen er færdigmonteret.**

Sæt stikket i en vægmonteret stikkontakt.

i **Tryk kun på hovedafbryderen, hvis apparatet skal tændes. Herved klargøres apparatet til tænding.**

Tændingen sker på baggrund af den valgte funktionsmåde (se afsnit 3.3.1) og eventuelt på baggrund af den udførte programmering (se afsnit 3.3.4).

i **Kontrollér, at brændselsmængden i tanken er tilstrækkelig i forhold til den ønskede funktionsperiode.**

2.3.8 Placering af sensor for omgivelsestemperatur

Skal udføres efter montering af beklædningen.

Placér sensoren for rumtemperatur på et sted i lokalet, hvor der kan registreres en gennemsnitstemperatur (det frarådes at placere sensoren i nærheden af vinduer eller døre for at undgå forkerte temperaturregistreringer pga. af evt. træk).

i **Korrekt placering af sensoren for rumtemperatur garanterer en korrekt funktion i apparatet.**

3 BRUG

3.1 Tjekliste og oplysninger vedrørende tænding første gang

Gør følgende inden tænding første gang:

- Fjern etiketten fra glasset, og fjern eventuelle rester af klæbemiddel.
- Kontrollér, at alle de fastlagte sikkerhedsbetingelser er opfyldt (se afsnit 1.5 og 1.6).
- Kontrollér, at forsyningsspændingen er den foreskrevne på 230 V~ 50 Hz, og tilslut strømmen. Indstil herefter hovedafbryderen på apparatets bageste panel i position "tændt".
- Kontrollér, at kontrolpanelets display er tændt og angiver, at der er sluttet strøm til apparatet.
- Kontrollér, at brændselsmængden i tanken er tilstrækkelig i forhold til den ønskede funktionsperiode.

i Brændslets kvalitet og beskaffenhed **SKAL** være i overensstemmelse med angivelserne i afsnit 1.4.

! ADVARSEL: Børn skal være under opsyn af en voksen for at forhindre dem fra at røre apparatets varme dele, eller ændre dets funktion.

i Apparatets metalkonstruktion er malet med specialmaling, der tåler høje temperaturer, og de første gange den opvarmes gør den mere stabil og varmefast. I løbet af denne kemiske omdannelse afgiver malingen lugt. Det er derfor nødvendigt at udlufte rummet tilstrækkeligt under denne proces for at undgå ubehag. Apparatet afgiver ikke lugte efterfølgende og kan anvendes normalt.

3.2 Påfyldning af piller

Åbn låget til tanken til brændsel (piller) i toppen af ovnen og fyld op med $6 \pm 1,0$ mm piller med en længde på $31,5 \leq L \leq 40,0$ mm (EN 14961-2 – Kategori A1).

! ADVARSEL: Fjern **ALDRIG** beskyttelsesristen, der er monteret i tanken.

! ADVARSEL: Piller, der uforvarende falder ud af beholderen under påfyldningen, kan komme i kontakt med meget varme komponenter på apparatet, hvilket medfører risiko for brand. Det er derfor nødvendigt at bruge en egnet fejebakke/øse også for ikke at tyngde med vægten af pillesækken på apparatet og/eller for at sækken ikke kommer i kontakt med de varme overflader på apparatet.
Fjern straks piller, som eventuelt er faldet uden for beholderen inde i apparatet.



! ADVARSEL: For at sikre korrekt funktion i apparatet skal lågen altid lukkes igen efter påfyldning af brændsel.

i Kontrollér pillemængden i tanken regelmæssigt, og efterfyld i tide for at undgå, at apparatets alarm udløses som følge af mangel på brændsel. Alarmens lydsignal forbliver aktiveret, indtil brugeren har påfyldt brændsel, og det kan være til gene.

3.3 Kontrolpanel og fjernstyring

LED 2: rødt lys

tændt = funktionsmåde [KRONO]
slukket = funktionsmåde [MANUEL]

LED 1: grønt lys

tændt = apparatet er tændt
slukket = apparatet er slukket



KONTROLPANEL

[P1] : [KRONO/MANUEL] for at få adgang til kronotermostatsens menu.

[P2] : [TIL/FRA] for at tænde og slukke apparatet.

[P3] : [HJÆLP] for at få hjælp til de forskellige indstillinger i menuen.

[P4] : [MENU] for at få adgang til brugermenuen.

[P5] [P6] : [+] og [-] for at justere displayets kontrast og bladere i emnerne i de forskellige menuer og undermenuer.



FJERNSTYRING

x 3 sek. - Menu 1



x 3 sek. - Menu 2



Undermenu 2.1



Undermenu 2.2



3.3.1 Tænding

Rengør eventuelt det keramiske glas i lågen inden tænding af apparatet (se afsnit 4.1.2). Fjern eventuelle rester fra den tidligere forbrænding, rengør forbrændingskammeret, og tøm askeskuffen (se afsnit 4.1.3).

Fjern eventuelle pillerester eller ophobning af savsmuld fra pillerne fra tanken, hvis apparatet ikke har været anvendt i længere tid, idet dette brændsel kan have mistet den oprindelige karakteristisk, og for at sikre en god forbrænding.

 **ADVARSEL: Dette skal ske ved hjælp af en passende askesuger.**
Fjern under ingen omstændigheder beskyttelsesristen i tanken med piller - heller ikke midlertidigt!

Start apparatet ved at sætte hovedafbryderen bag på apparatet til ON og derved tænde kontrolpanelet. Starten af apparatet bekræftes af et lydsignal.

Kontrolpanelet i apparatet og fjernstyringen er udstyret med et display med lys og seks knapper som vist nedenfor:

 [P1] = [KRONO/MANUEL] for at få adgang til kronotermostatens menu holdes knappen trykket ned i 3 sekunder.

 [P2] = [TIL/FRA] for at tænde og slukke apparatet.

 [P3] = [HJÆLP] for at få hjælp til de forskellige indstillinger i menuen.

 [P4] = [MENU] for at få adgang til brugermenuen.

 [P5] og  [P6] = [+] og [-] gør det muligt at bladre i de forskellige menuer og undermenuer og, sammen med knappen [P3], at justere displayets lyskontrast (se nedenfor).

Endvidere er apparatets kontrolpanel udstyret med to LED.

For at spare energi slukkes lyset i displayet automatisk efter ca. 2 minutter (SCREENSAVER funktion). Tryk på en hvilken som helst knap for at tænde displayet igen.

På displayets hovedskærbillede vises datoen og klokkeslættet, rumtemperaturen, driftstilstanden og apparatets funktionsmåde.

JUSTERING AF DISPLAYETS KONTRAST:

Hvis belysningen i displayet er svag, eller det er svært at læse oplysningerne på displayet, kan lyskontrasten justeres på hovedskærmen, ved at gøre som beskrevet nedenfor:

- For at øge kontrasten skal du trykke flere gange på knappen [P5] [+] og samtidig holde knappen [P3] [?] inde.
- For at mindske kontrasten skal du trykke flere gange på knappen [P6] [-] og samtidig holde knappen [P3] [?] inde.

Når der findes en synkroniseret fjernstyring, viser displayet også niveauet for fjernstyringens batteri (øverst til venstre) og niveauet for signalmottagelse (øverst til højre).



Apparatet har to funktionsmåder: [MANUEL] og [KRONO].

 Ved tænding første gang: Husk at sneglen forsyner brænderskålen med brændsel er tom. Derfor skal sneglen fyldes med piller, og dette sker ved at benytte funktionen [FYLDNING] i brugermenuen.

Tænd apparatet i funktionsmåden [MANUEL] ved at holde knappen [P2] trykket nede i mere end 3 sekunder. I funktionsmåden [MANUEL] tændes den grønne led ved siden af knappen [P2] på apparatets kontrolpanel, hvis apparatet er tændt.

Hvis der findes en synkroniseret fjernstyring, vises symbolet [•] nederst til venstre på displayet.

Efter tænding af apparatet gennemføres seks forskellige funktioner:

- [Kontrol]: Apparatet udfører en indledende kontrol af alle dele i nogle sekunder inden start.
- [Reng. app.]: Røgduggerens hastighed øges til maks. for at fjerne eventuelle forbrændingsrester fra brænderen, og tændrøret begynder at blive varmt.
- [Fyldning]: Sneglen forsyner brænderen med en brændselsmængde, der er tilstrækkelig til start af forbrændingen.
- [Vent]: Apparatet afventer tænding af forbrændingen i brænderen.
- [Tænder]: Sneglen forsyner brænderen med mere brændsel, så der er tilstrækkelig til rigtig opvarmning af apparatet.
- [Stabiliserer]: Apparatet kontrollerer den effektive og korrekte start af forbrændingen ved at kontrollere stabiliteten af flammen. Apparatet er i fuld drift inden for maks. 30 minutter.

Når tændingsfasen er færdig, viser displayet driftseffekten i stedet for driftstilstanden.

FREDAG 12/03/10
13:13
18.1 °C
Effekt 5
MANUEL

Ved tidsintervaller, der reguleres af kredsløbskortet, går apparatet i funktionsmåden [RENGØRING] for at holde brænderen ren og effektiv.

FREDAG 12/03/10
13:13
18.1 °C
Effekt 5
RENGØRING

 **ADVARSEL: Hvis tændingen mislykkes, viser displayet [Misl. tænd.].**
Tøm brænderen fuldstændigt for brændslet fra dette forsøg, inden der atter gøres forsøg på tænding.

 **ADVARSEL: Det er altid nødvendigt at tømme brænderen fuldstændigt for brændsel inden der gøres forsøg på ny tænding, i flg. tilfælde:**

- Efter ethvert mislykket forsøg på tænding.
- Når slukning foretages inden tændingsfasen er gennemført.
- Ved ny tænding efter slukning på grund af manglende piller.

 **ADVARSEL: Af hensyn til sikkerheden må disse piller aldrig hældes tilbage i tanken.**

Apparatet har 10 driftseffekter, som styres automatisk på baggrund af omgivelsestemperaturen og den indstillede temperatur, i både funktionsmåden [MANUEL] og funktionsmåden [KRONO].

Apparatet reducerer automatisk driftseffekten, efterhånden som omgivelsestemperaturen nærmer sig den indstillede temperatur. Når omgivelsestemperaturen er højere end den indstillede temperatur, indstiller apparatet sig til funktionsmåden [MODULERER].

FREDAG 12/03/10
13:50
20.6 °C
Effekt 4
MODULERER

Når rumtemperaturen er +3 °C højere end den indstillede temperatur, slukkes apparatet ved at gennemgå de forskellige driftstilstande [Afv. st.-by] og [Stand-by].

FREDAG 12/03/10
13:50
23.5 °C
Stand-by
MANUEL

Apparatet tændes først i driftstilstanden [Genstart], når omgivelsestemperaturen atter er 1 °C lavere end den indstillede temperatur, og slukningen er afsluttet.

FREDAG 12/03/10
14:20
Genstart
Stand-by
MANUEL

3.3.2 Indstilling af maksimal driftseffekt

For at ændre den maksimale driftseffekt, fabriksparameter 10, via hovedskærmen, skal du når som helst trykke én gang på knappen [P4] og derefter på henholdsvis knapperne [P5] og [P6] for at øge eller mindske den.

På displayet angivet øverst den indstillede maksimale effekt og nederst driftstilstanden.



ADVARSEL: Reduktion af maks. effekten kan i visse tilfælde gøre det umuligt at opnå den ønskede rumtemperatur.

Tryk 2 gange på knappen [P4] for at afslutte og vende tilbage til hovedskærmen.

MAX EFFEKT

10

Slukket

MANUEL

3.3.3 Indstilling af rumtemperatur i funktionsmåden [MANUEL]

Ændring af den indstillede temperatur i funktionsmåden [MANUEL] sker ved at trykke to gange på knappen [P4] på hovedskærbilledet. Tryk herefter henholdsvis på knappen [P5] eller [P6] to gange for at øge eller sænke temperaturen.

På displayet vises rumtemperaturen øverst og den indstillede temperatur nederst.

RUMTEMPERATUR

18.1 °C

INDST. REG.

20.5 °C

Tryk på knappen [P4] for at forlade og vende tilbage til hovedskærbilledet.

3.3.4 Programmering i funktionsmåden [KRONO]

Få adgang til menuen [KRONOTERMOSTAT] fra hovedskærmbilledet ved at holde knappen [P1] trykket nede i mere end 3 sekunder.

Tryk på knapperne [P5] og [P6] for at bladre i menuen.

Bekræft valget af den ønskede menu ved at trykke på knappen [P4].



FORLAD:

Forlader menuen [KRONOTERMOSTAT] og vender tilbage til hovedskærmbilledet.

MANUEL:

Frakobl funktionsmåden [KRONO], hvis den allerede er aktiveret, for at vende tilbage til funktionsmåden [MANUEL].

AKTIVERING AF KRONO:

Aktiverer kronotermostatens funktionsmåde [KRONO].

Aktivering af funktionsmåden [KRONO] gør det muligt for apparatet at tænde og slukke inden for de programmerede tidsintervaller og at styre driftseffekten automatisk på baggrund af den indstillede temperatur.



Apparatets kronotermostat fastlægger fire ugentlige indstillinger [UGE 1], [UGE 2], [UGE 3] og [UGE 4], som kan programmeres særskilt ved hjælp af undermenuen [TIDSINTERVALLER].

Tryk på knapperne [P5] og [P6] for at bladre i menuen.

Indstil den ønskede uge ved at trykke på knappen [P4].

Som en bekræftelse vises en prik til højre, og på hovedskærmbilledet vises nummeret på den indstillede uge ved siden af teksten [KRONO].

Aktivering af kronotermostatens funktionsmåde [KRONO] bekræftes af tænding af den røde led ved siden af knappen [P1]. Led'en tændes kun i funktionsmåden [KRONO], hvis apparatet er startet (den grønne led på apparatets kontrolpanel er tændt), og hvis funktionsmåden [KRONO] er aktiveret (den røde led på apparatets kontrolpanel er tændt).

Aktivér [TIL] eller frakobl [FRA] funktionsmåden [KRONO] ved at trykke på henholdsvis knappen [P5] eller [P6].

Tryk på knappen [P4] for at forlade og vende tilbage til det foregående skærmbillede.

I funktionsmåden med kronotermostat [KRONO] er det muligt at vælge mellem tre disponible driftstemperaturer [ØKONOMI], [NORMAL] og [KOMFORT]. Endvidere er det muligt at indstille maks. driftseffekt.

Undermenu KOMFORT INDSTILLING



Undermenu NORMAL INDSTILLING



Undermenu ØKONOMI INDSTILLING



Tryk på henholdsvis knappen [P5] eller [P6] for at hæve eller sænke den indstillede temperatur.

Tryk på knappen [P4] for at flytte til valget af maks. driftseffekt.

Tryk henholdsvis på knappen [P5] eller [P6] for at øge eller sænke den indstillede maks. temperatur.





Hold knappen [P4] trykket nede i mere end 3 sekunder for at forlade og vende tilbage til det foregående skærmbillede.

Undermenu SÆT TIDSINTERVALLER:

Programmering af kronotermostatens tidsintervaller og ugedage til funktion i funktionsmåden [KRONO].

Den ugentlige kronotermostat gør det muligt at vælge mellem en af de tre disponible driftstemperaturer [ØKONOMI], [NORMAL] og [KOMFORT] eller at slukke apparatet med funktionen [SLUKKET] i løbet af døgnets 24 timer, der er opdelt i tidsintervaller på 30 minutter. Endvidere gør den det muligt at programmere de enkelte ugedage særskilt.



Displayet viser funktionen [SLUKKET] og de tre disponible temperaturer med følgende symboler:

-  SLUKKET (apparat slukket).
-  ØKONOMI (apparat tændt ved Økonomi temperatur).
-  NORMAL (apparat tændt ved Normal temperatur).
-  KOMFORT (apparat tændt ved Komfort temperatur).

Tryk på knappen [P5] eller [P6] for at flytte markøren til det tidsinterval, der skal programmeres. Tryk herefter flere gange på knappen [P4], indtil den ønskede temperatur vises, eller for at vende tilbage til funktionen [SLUKKET].

Tryk på knappen [P5] eller [P6] for at flytte til ugen [1-2-3-4]. Tryk herefter på knappen [P4], indtil ugen, som skal programmeres, vises.

Tryk på knappen [P5] eller [P6] for at flytte markøren til ugedagen. Tryk herefter på knappen [P4], indtil ugedagen, som skal programmeres, vises.

-  Ved at flytte markøren til funktionen KOPIER og trykke på knappen [P4] er det muligt at kopiere programmeringen af den viste dag.
-  Ved at flytte markøren til funktionen INDSÆT og trykke på knappen [P4] er det muligt at indsætte programmeringen, der netop er blevet kopieret, til den viste dag.
-  Ved at flytte markøren til funktionen FORLAD og trykke på knappen [P4] forlades undermenuen, og der vendes tilbage til det foregående skærbillede. Ændringerne gemmes.

 Efter hver ændring får programmeringen først virkning fra det umiddelbart efterfølgende tidsinterval (dvs. efter maks. 30 minutter).

Apparatet har en række fabriksindstillinger (default), som kan ændres og/eller kopieres og indsættes på de ønskede dage.

SØNDAG - indstilling HELLIGDAG:

Tænding kl. 8.00; Normal funktion indtil kl. 20.00; Komfort funktion fra kl. 20.00 til kl. 22.30; slukning kl. 22.30.

**MANDAG - indstilling HVERDAG:**

Tænding kl. 6.30; Komfort funktion indtil kl. 8.30; slukning kl. 8.30; tænding kl. 11.30; Normal funktion indtil kl. 13.30; slukning kl. 13.30; tænding kl. 17.00; Normal funktion indtil kl. 20.00; Komfort funktion fra kl. 20.00 til kl. 22.30; slukning kl. 22.30.



TIRSDAG - indstilling ARBEJDE:

Tænding kl. 7.30; Økonomi funktion indtil kl. 12.00; slukning kl. 12.00; tænding kl. 13.00;
Økonomi funktion indtil kl. 17.00; slukning kl. 17.00.

**ONSDAG - indstilling KONTOR:**

Tænding kl. 7.30; Normal funktion indtil kl. 12.00; slukning kl. 12.00; tænding kl. 13.00;
Normal funktion indtil kl. 17.00; slukning kl. 17.00.

**TORSDAG: Tom****FREDAG: Tom****LØRDAG - indstilling WEEKEND:**

Tænding kl. 6.30; Komfort funktion indtil kl. 8.30; slukning kl. 8.30; tænding kl. 11.30;
Normal funktion indtil kl. 13.00; Økonomi funktion fra kl. 13.00 til kl. 20.00; Komfort
funktion fra kl. 20.00 til kl. 22.30; slukning kl. 22.30.



3.3.5 Slukning

Hold knappen [P2] trykket nede i mere end 3 sekunder for at slukke apparatet. Dette gælder både i funktionsmåden [MANUEL] og i funktionsmåden [KRONO].

Efter indledning af slukningen blinker den grønne led, og symbolet [•] nederst til venstre på displayet afløses af [o].

Der findes tre forskellige driftstilstande:

- [Reng. aftr.]: Røgudsugerens hastighed øges til maks. for at fjerne eventuelle forbrændingsrester fra brænderen.
- [Slukning]: Funktionen i røgudsugeren og ventilatoren for omgivelsesluft opretholdes, indtil apparatet er afkølet fuldstændigt.
- [Slukket]: Den grønne led er slukket, når apparatet er helt slukket.



ADVARSEL: Sluk aldrig apparatet ved at frakoble strømmen, idet dette kan udgøre en fare. Dette kan skabe problemer i konstruktionen og vanskeliggøre den efterfølgende tænding.

3.3.6 Brugermenu

Hold knappen [P4] på hovedskærbilledet trykket nede i 3 sekunder for at få adgang til brugermenuen.

Tryk på knapperne [P5] og [P6] for at bladre i menuen.
Bekræft valget af den ønskede brugermenu ved at trykke på knappen [P4].



FORLAD:

Forlader brugermenuen og vender tilbage til hovedskærbilledet.

FYLDNING:

Er kun tilgængelig, når apparatet er slukket og koldt. Funktionen kan være MANUEL eller AUTOMATISK og gør det muligt at fylde sneglen, hvilket er nødvendigt i forbindelse med tænding første gang.

Tryk på knapperne [P5] og [P6] for at bladre i menuen.
Bekræft valget i brugerundermenuen ved at trykke på knappen [P4].

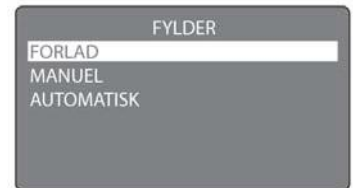

Undermenu FORLAD

Forlader menuen FYLDNING og vender tilbage til brugermenuens skærbillede.

Undermenu MANUEL:

Starter FYLDNINGEN af sneglen manuelt. Hold knappen [P5] trykket nede, indtil brændslet begynder at falde ned i brænderen. Displayet viser tiden for sneglens aktivitet i sekunder.

Tryk på knappen [P4] for at forlade og vende tilbage til brugermenuens skærbillede.



Undermenu AUTOMATISK:

Starter FYLDNINGEN af sneglen automatisk og vender automatisk tilbage til brugermenuen. Teksten Aut.fyld. (automatisk fyldning) vises på displayets hovedskærbillede i ca. 2 minutter, når der opnås adgang til funktionen, eller den forlades.

SYSTEMSTATUS:

Viser den aktuelle systemstatus og giver oplysninger vedrørende driftstilstand, røgtemperatur, røgudsugerens hastighed, driftseffekt og rumtemperatur.

Tryk på knappen [P4] for at forlade og vende tilbage til brugermenuens skærbillede.



KALIBRERING:

Viser og ændrer parameterværdien for kalibrering af forbrændingen.

Kontrollér i forbindelse med tænding første gang, at forbrændingen opfylder følgende krav i et tidsrum på min. 6 timer:

- Der må ikke være en tendens til ophobning af brændsel i brænderen som følge af for meget brændsel eller utilstrækkeligt træk.
- Der må ikke være en tendens til slukning af flammen som følge af mangel på brændsel eller for kraftigt træk.

Eftersom apparatets korrekte funktion afhænger af driftsbetingelserne i omgivelserne og først og fremmest af trækret, koblingen med skorstenen og den anvendte pilletype, kan det være nødvendigt at vælge et andet parametersæt end det, der er indstillet fra fabrikken, såfremt en af de ovennævnte tendenser opstår, og der er vished for, at apparatet er rent (se afsnit 4.1.3, 4.2.1 og eventuelt også 4.2.2).

Der findes 14 parametre, som er grupperet på baggrund af de forskellige træk betingelser, densiteten på pillerne samt pillernes specifikke vægt.

Vælg den bedst egnede parameterværdi, der sikrer en god forbrænding, ved at tage højde for følgende:

- Vælg en højere parameterværdi end den aktuelle, hvis der er en tendens til ophobning af piller i brænderen. Kontrollér forbrændingen i min. 1 time, og øg eventuelt den valgte parameterværdi, indtil de ovennævnte krav vedrørende forbrænding er opnået.

- Vælg en lavere parameterværdi end den aktuelle, hvis der er en tendens til slukning af flammen. Kontrollér forbrændingen i min. 1 time, og reducer eventuelt den valgte parameterværdi, indtil de ovennævnte krav vedrørende forbrænding er opnået.

⚠ ADVARSEL: Det anbefales at kalibrere forbrændingen korrekt, idet slukningen af flammen i nogle tilfælde kan medføre destillation af de ikke afbrændte piller i brænderen og risiko for en eksplosionsagtig brand i forbrændingskammeret.

Parametrene vedrørende kalibrering er programmeret på følgende måde:

- Fabriksparameter = 7.
- Afhjælp tendens til ophobning ved at øge parameterværdien med en enhed ad gangen til maks. 14.
- Afhjælp tendens til slukning ved at reducere parameterværdien med en enhed ad gangen til 0.

Oversigtstabel over parametre

Parametre, der skal indstilles ved tendens
til OPHOBNING AF PILLER

0 1 2 3 4 5 6 **7** 8 9 10 11 12 13 14

Parametre, der skal indstilles ved tendens
til SLUKNING AF FLAMME

Tryk på henholdsvis knappen [P5] eller [P6] for at øge eller reducere den indstillede parameterværdi.

Tryk på knappen [P4] for at forlade og vende tilbage til brugermenuens skærbillede.

PARAMETER

7

INDSTIL VENTILATION:

Viser og ændrer varmluftsventilatorens hastighed.

⚠ ADVARSEL: Hvis varmluftsventilatorens hastighed reduceres for meget, kan dette medføre en forøgelse af temperaturen i apparatets konstruktion, således at sikkerhedsanordningerne og de tilhørende alarmsignaler udløses. I dette tilfælde er det nødvendigt at tilbagestille ventilationshastigheden til den fabriksindstillede værdi.

Tryk på knapperne [P5] og [P6] for at bladre i menuen.

Bekræft valget i brugerundermenuen ved at trykke på knappen [P4].

Reducer apparatets ventilationshastighed ved at trykke på knappen [P6].

Hold knappen [P4] trykket nede for at forlade og vende tilbage til hovedskærbilledet.

INDSTIL VENTILATOR

FORLAD
VARMEVEKSLER

VARMEVEKSLER

100 %
AUTO

GENERELLE INDSTILLINGER:

Giver adgang til systemets generelle indstillinger.

Tryk på knapperne [P5] og [P6] for at bladre i menuen.

Bekræft valget i brugerundermenuen ved at trykke på knappen [P4].

GENEREL INDSTIL.

FORLAD
INDSTIL UR
STAND-BY
KCC AKTIVERET
TRAADLOES TERMOSTAT
INDST. SPROG

GENEREL INDSTIL.

LOG BOG
SERVICE
AKTIVER SMART EFFEKT
TERMOSTAT
VENTILAT. SMART

Undermenu FORLAD

Forlader menuen GENERELLE INDSTILLINGER og vender tilbage til brugermenuens skærmbillede.

Undermenu INDSTIL UR:

Indstiller dato og klokkeslæt.

Tryk på knapperne [P5] og [P6] for at ændre dato og klokkeslæt. Skift til den efterfølgende indstilling ved at trykke på knappen [P4].

Hold knappen [P4] trykket nede i mere end 3 sekunder for at forlade og vende tilbage til det foregående skærmbillede.

**Undermenu STAND-BY:**

Aktiverer og frakobler driftstilstanden [Stand-by]. Når driftstilstanden [Stand-by] frakobles, slukker apparatet ikke, når temperaturen er 3 °C højere end omgivelsestemperaturen. Det forbliver tændt i driftstilstanden [MODULERER].

i Frakoblingen af driftstilstanden [Stand-by] vil i nogle tilfælde kunne medføre en generende temperaturforøgelse.

Aktivér [TIL] eller frakobl [FRA] driftstilstanden [Stand-by] ved at trykke på henholdsvis knappen [P5] eller [P6].

Tryk på knappen [P4] for at forlade og vende tilbage til det foregående skærmbillede.

**Undermenu AKTIVERING KCC:**

Udelukker KCC til automatisk kontrol af forbrændingen. Udelukkelsen gør det muligt at benytte apparatet, selv om der er driftsforstyrrelser i KCC.

Aktivér [TIL] eller frakobl [FRA] KCC ved at trykke på henholdsvis knappen [P5] eller [P6].

Tryk på knappen [P4] for at forlade og vende tilbage til det foregående skærmbillede.

**Undermenu RADIOSONDE:**

Aktiverer eller frakobler fjernstyringens trådløse termostat for registreringen af rumtemperaturen, hvis der findes en fjernstyring. Frakoblingen gør det muligt at benytte apparatet, selv om der er driftsforstyrrelser i radiosonden. I dette tilfælde registreres omgivelsestemperaturen af sonden i apparatet.

Aktivér [TIL] eller frakobl [FRA] radiosonden ved at trykke på henholdsvis knappen [P5] eller [P6].

Tryk på knappen [P4] for at forlade og vende tilbage til det foregående skærmbillede.

**Undermenu INDSTIL SPROG:**

Ændrer sproget, der benyttes på displayet.

Tryk på knappen [P5] eller [P6] for at ændre sproget.

Tryk på knappen [P4] for at forlade og vende tilbage til det foregående skærmbillede.

**Undermenu LOG-BOG:**

Viser registreringerne af udløste alarmsignaler. Hver registrering angives med dato og klokkeslæt for udløsning af alarmer. Systemets hukommelse kan lagre op til 30 hændelser.

Tryk på knappen [P4] for at forlade og vende tilbage til det foregående skærmbillede.

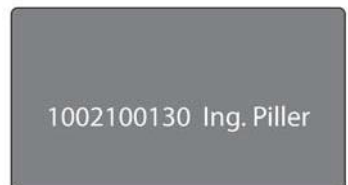

Undermenu SERVICE:

Viser apparatets driftstimer og antallet af tændinger. Endvidere fremviser menuen de resterende driftstimer inden visning af servicemeddelelsen på kontrolpanelet. Tryk på knappen [P4] for at forlade og vende tilbage til det foregående skærmbillede.

SERVICE

DRIFTSTIMER TOTAL: 5
DRIFTSTIMER: 1995
ANTAL TAENDINGER: 1

Undermenu AKTIV. SMART EFFEKT:

Aktiverer eller frakobler SMART EFFEKT funktionen. Aktiveringen af SMART EFFEKT funktionen gør det muligt at fremskynde effektmoduleringen i apparatet, når den indstillede temperatur næsten er nået. Når SMART EFFEKT [ON] er aktiveret, og omgivelsestemperaturen er 5 °C lavere end den indstillede temperatur, indstilles apparatet til driftseffekt 3. Effekten reduceres yderligere, efterhånden som temperaturen øges. Aktiveringen af SMART EFFEKT reducerer også apparatets støjniveau. Aktivér [TIL] eller frakobl [FRA] SMART EFFEKT ved at trykke på henholdsvis knappen [P5] eller [P6].

Tryk på knappen [P4] for at forlade og vende tilbage til det foregående skærmbillede.

AKTIVER SMART EFFEKT

OFF

Undermenu TERMOSTAT:

Tænder og slukker apparatet ved hjælp af en ren kontakt fra en termostat eller en ekstern afbryder, som er sluttet til klembrættet på apparatets elektroniske print (se afsnit 5.2). Aktivér [ON] eller frakobl [OFF] denne funktion ved at trykke på henholdsvis knappen [P5] eller [P6].

Apparatet opfatter lukket kontakt som anmodning om tænding og åben kontakt som anmodning om slukning.

i Hvis funktionen [TERMOSTAT] er aktiveret, skifter apparatet funktionsmåden og ignorerer den temperatur, som aflæses af omgivelsessensoren. Apparatet tager udelukkende hensyn til statussen i den rene kontakt. Når kontakten er lukket, forbliver apparatet tændt ved maks. indstillet effekt. Når kontakten er åben (hvilket vises på displayet nederst til højre med bogstavet [T]), skifter apparatet til funktionsmåden [STANDBY]. Hvis funktionsmåden [Standby] er frakoblet, slukkes apparatet ikke, når kontakten åbnes, men forbliver tændt i funktionsmåden [MODULERER].

TERMOSTAT

OFF

Tryk på knappen [P4] for at forlade og vende tilbage til det foregående skærmbillede.

Undermenu SMART VENT.:

Aktiverer eller frakobler SMART VENTILATION funktionen. Aktiveringen af SMART VENTILATION gør det muligt at benytte ventilatoren særskilt, hvis det er nødvendigt, så brugen af apparatet bliver mere komfortabel og støjen begrænses. Frakobling af denne funktion medfører, at ventilatoren altid er aktiveret, forudsat at apparatet er tændt og opvarmet, og at flammen er til stede.

Aktivér [ON] eller frakobl [OFF] denne funktion ved at trykke på henholdsvis knappen [P5] eller [P6].

Tryk på knappen [P4] for at forlade og vende tilbage til det foregående skærmbillede.

VENTILAT. SMART

ON

3.3.7 Signal for SERVICE



For at sikre konstant og problemfri funktion i apparatet skal der udføres regelmæssig vedligeholdelse afhængigt af antallet af driftstimer og den afbrændte brændselsmængde. Efter 2.000 driftstimer vises teksten SERVICE på kontrolpanelet. Dette betyder, at en kvalificeret tekniker skal udføre regelmæssig vedligeholdelse.

FREDAG 12/03/10
13:13
30.1 °C
70.0 °C
SERVICE

3.3.8 Alarmsignaler



ADVARSEL: Hvis der i forbindelse med brug af apparatet opstår negative forhold, som påvirker apparatets normale funktion, signaleres dette af et enkelt bip, og de respektive alarmsignaler vises på displayet. Hvis de negative forhold er kortvarige, genoptager apparatet den normale funktion, når forholdene er ophørt. Hvis forholdene derimod er vedvarende, aktiveres også et lydssignal (konstante impulsvis bip).

Tryk en gang på knappen [P2] for at afbryde lydssignalet. Følg i disse tilfælde herefter anvisningerne.



BEMÆRK: Fjern altid den overskydende brændsel i brænderen, inden der indstilles til en ny tænding, hvis en alarm fremprovokerer slukning af apparatet.



ADVARSEL (TIL TEKNIKEREN): Vedrørende de oplysninger, der er angivet som "*Afhjælpning", er det nødvendigt først at kontrollere, at stikket er fjernet fra stikkontakten inden udførelse af indgrebet.

ALARM FOR MISLYKKET TÆNDING:

Signalerer at tændingen er mislykket.

Afhjælpning: Kontrollér, at brænderen og den underliggende del er rene (se afsnit 4.1.3).

Det er altid nødvendigt at tømme brænderen fuldstændigt for brændsel.

Sluk og tænd apparatet ved at trykke på knappen [P2].

Ingen ild

MANUEL

ALARM FOR MANGEL PÅ PILLER:

Signalerer, at pillerne i tanken er opbrugt.

Afhjælpning: Fyld tanken, inden apparatet atter tændes.

Sluk og tænd apparatet ved at trykke på knappen [P2].

Det er altid nødvendigt at tømme brænderen fuldstændigt for brændsel.

NB: Korrigér og sænk parameterværdien for forbrænding, hvis forbrændingen har en tendens til slukning.

Ing. Piller

MANUEL

ALARM FOR TERMOSTAT:

Signalerer, at temperaturen i tanken med piller er for høj.

Afhjælpning: Gør følgende efter slukning af apparatet:

- Indstil hovedafbryderen bag på apparatet til OFF.
- Tilbagestil termostaten, der er placeret bag på apparatet (løsn den sorte hætte, som dækker termostaten, tryk den lille knap midt på termostaten ind, og fastspænd hætten igen).
- Indstil hovedafbryderen bag på apparatet til ON.
- Tænd apparatet på ny ved at trykke på knappen [P2].

Hvis disse alarmhændelser gentager sig, anbefales det at reducere apparatets maks. driftseffekt.

Termostat

MANUEL

ALARM FOR TRYKAFBRYDER:

Der er registreret et overtryk i røgaftrækket.

Afhjælpning: Hvis overtrykket er midlertidigt, genoptager apparatet den normale funktion, når overtrykket er forsvundet. Hvis overtrykket derimod er vedvarende, er det nødvendigt at kontrollere om røgaftrækket er tilstoppet.

Sluk og tænd apparatet ved at trykke på knappen [P2].

Pressostat

MANUEL

ALARM FOR OMGIVELSESENSOR:

Signalerer fejl eller driftsforstyrrelser i sensoren til registrering af rumtemperaturen.

*Afhjælpning: Kontakt en kvalificeret tekniker med henblik på tilbagestilling og undersøgelse af årsagerne til udløsning af alarmen.

Rumsensor

MANUEL

ALARM PÅ SENSOR FOR RØGTEMPERATUR:

Signalerer fejl eller driftsforstyrrelser i sensoren til registrering af røgtemperaturen.

*Afhjælpning: Kontakt en kvalificeret tekniker med henblik på tilbagestilling og undersøgelse af årsagerne til udløsning af alarmen.

Roegsensor

MANUEL

ALARM FOR RØGUDSUGER:

Signalerer fejl eller driftsforstyrrelser i røgudsugeren.

*Afhjælpning: Kontakt en kvalificeret tekniker med henblik på tilbagestilling og undersøgelse af årsagerne til udløsning af alarmen.

Roeggasmot

MANUEL

ALARM FOR HØJ RØGTEMPERATUR:

Signalerer, at røgtemperaturen ved forbrændingen er for høj. Dette kan skyldes:

- Manglende periodisk vedligeholdelse (rengøring) af apparatet
- Forkert kalibrering af forbrændingen.

Afhjælpning: I det første tilfælde er det nødvendigt at udføre den regelmæssige vedligeholdelse (se afsnit 4.2). I det andet tilfælde er det nødvendigt at øge parameterværdien for kalibrering (se afsnit 3.3.6).

Høj roegt.

MANUEL

ALARM FOR USTABIL FLAMME:

Signalerer en ustabil flamme i driftstilstanden [Stabiliserer] i forbindelse med tændingen.

Afhjælpning: Rengør brænderen og den underliggende del efter slukning af apparatet (se afsnit 4.1.3). Det er altid nødvendigt at tømme brænderen fuldstændigt for brændsel.

Kontrollér endvidere, at pilleniveauet i tanken ikke er for lavt, og efterfyld eventuelt inden apparatet atter tændes.

Irr. flam.

MANUEL

ALARM FOR KCC:

Signalerer driftsforstyrrelser i systemet for kontrol af forbrændingen.

*Afhjælpning: Kontakt en kvalificeret tekniker med henblik på tilbagestilling og undersøgelse af årsagerne til udløsning af alarmen.

Kcc

MANUEL

4 VEDLIGEHOJDELSE

4.1 Vedligeholdelse efter behov

Rengøring af apparatet i forbindelse med regelmæssig vedligeholdelse er med til at fastholde det termiske udbytte og den korrekte funktion.

! **ADVARSEL:** Alle former for rengøring af de forskellige dele skal udføres, når apparatet er afkølet, og strømmen er frakoblet (stikket er fjernet fra stikkontakten).

4.1.1 Rengøring af display og dele af den udvendige beklædning

Rengøringen sker ved hjælp af en tør og blød klud. Brug ikke rengøringsmidler eller kemiske produkter.

4.1.2 Rengøring af keramisk glas

Skal udføres efter behov.

i Brændselskvaliteten og -typen samt brugen kan have betydning for, hvor hyppigt det keramiske glas skal rengøres.

1. For at sikre perfekt rengøring af det keramiske glas anbefales det at
2. benytte rengøringsmidlet "Glasrens" fra EASYFIRE. Sprøjt en smule på en klud, og gnid snarset bort med kluden.

i Sprøjt aldrig rengøringsmidlet "Glasrens" eller andre former for flydende rengøringsmidler direkte på det keramiske glas.

⊘ Det er **FORBUDT** at benytte skuresvampe eller lignende til rengøring af det keramiske glas, idet de kan gøre uoprettelig skade på glasset.

! **ADVARSEL:** Luk altid lågen omhyggeligt, når den har været åben i forbindelse med rengøring af det keramiske glas.



4.1.3 Vedligeholdelse efter behov (type A)

Skal udføres min. 2 gange om ugen eller hver dag afhængigt af brugsbetingelserne.

i Ved at bruge apparatet opnår brugeren selv noget erfaring mht. hyppigheden af rengøring

! **ADVARSEL:** Alle former for rengøring af de forskellige dele skal udføres, når apparatet er afkølet, og strømmen er frakoblet (stikket er fjernet fra stikkontakten).

Vedligeholdelsen skal udføres hyppigere, hvis antallet af driftstimer øges, og der ønskes en højere udnyttelse af pillerne.

! **ADVARSEL:** Kontrollér, at asken er helt afkølet inden rengøring af apparatet. Når dette sikkerhedskrav er opfyldt, er det muligt at fjerne asken ved hjælp af en askesuger.

Den regelmæssige vedligeholdelse (type A) omfatter følgende indgreb:

1. Åben lågen i apparatet langsomt for at undgå, at eventuel aske hvirvles op.
2. Fjern risten [G].
- 3a. Fjern brænderen [B].
3b.
- 4a. Rengør brænderen [B] for aske og eventuelle aflejringer af mere kompakt aske, som kan tilstoppe kanalerne for lufttilstrømning. Benyt en askesuger og en stålborste eller andre skrabe redskaber.

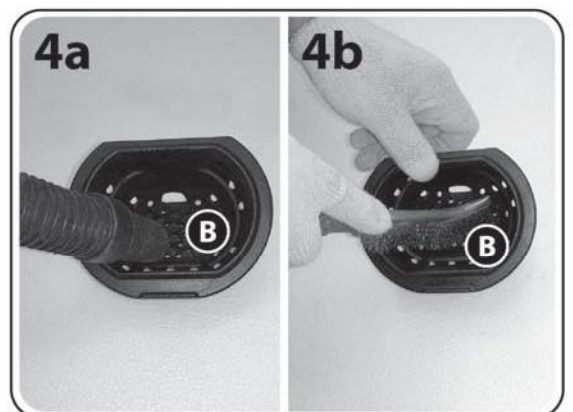
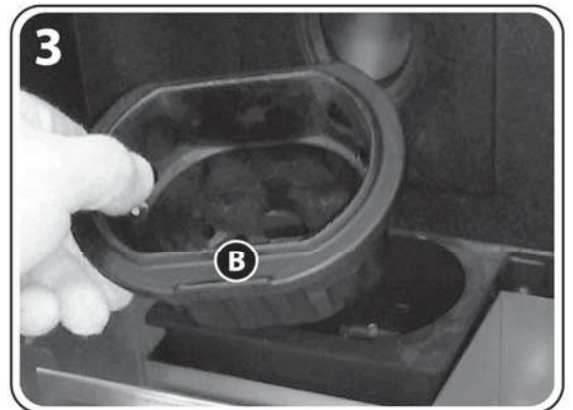
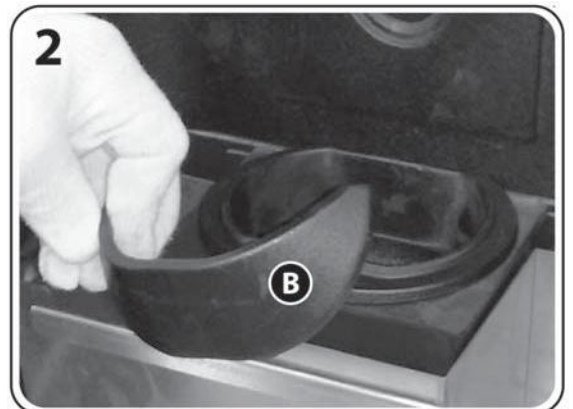

5. Tag askeskuffen helt ud af forbrændingskammeret [H], for at tømme den.
6. Fjern al asken i forbrændingskammeret, i askefanget under brænderen og på lågen ved hjælp af en askesuger med en passende effekt (1.000-1.300 W).
7. Rengør rummet til askeskuffen grundigt for eventuelle askerester med askesugeren.
8. Støvsug lommen i lågen grundigt for eventuelle askerester.

Montér delene, som blev fjernet ved rengøringen, ved at udføre indgrebene i omvendt rækkefølge.

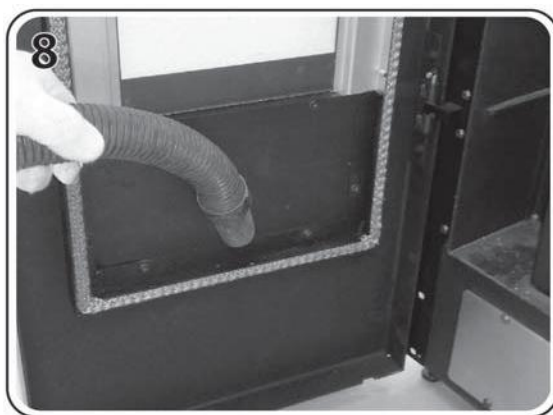
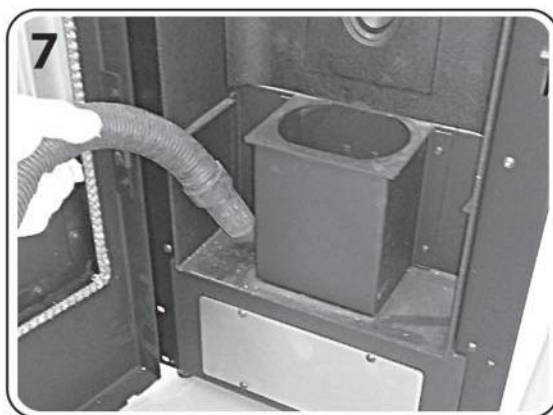
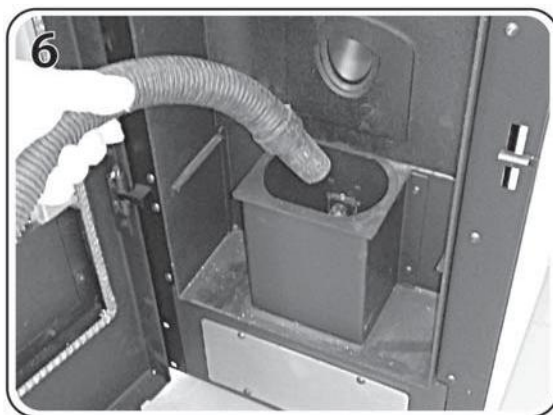

4.2 Regelmæssig vedligeholdelse

Den periodiske vedligeholdelse (type B og C) af apparatet er med til at fastholde det termiske udbytte og den korrekte funktion. Røgaftrækket skal kontrolleres og vedligeholdes på tilsvarende måde for ikke at eliminere den vedligeholdelse, der bliver udført på apparatet.

! **BEMÆRK:** Efter ca. 150 timers brug og forbrug af ca. 200 kg brændsel, skal man omhyggeligt kontrollere og rense røgaftrækskanalen vha. de dertil indrettede inspektionspunkter, eller hvis sådanne ikke findes, vha. afmontere de afmonterbare dele.

4.2.1 Regelmæssig vedligeholdelse (type B)

Skal udføres sammen med vedligeholdelsen efter behov (type A) efter ca. 350-400 driftstimer eller efter et forbrug på ca. 500-600 kg brændsel.

! **ADVARSEL:** Alle former for rengøring af de forskellige dele skal udføres, når apparatet er afkølet, og strømmen er frakoblet (stikket er fjernet fra stikkontakten).

! **ADVARSEL:** Kontrollér, at asken er helt afkølet inden rengøring af apparatet. Når dette sikkerhedskrav er opfyldt, er det muligt at fjerne asken ved hjælp af en askesuger.

Dette arbejde skal udføres ved at fjerne den ydre beklædning delvist. (For en korrekt afmontering af beklædningen henvises der til instruktionerne, der er vedlagt beklædningssettet).

Den periodiske vedligeholdelse (type B) omfatter følgende indgreb:

1. Løft støbejernspladen [P] lidt op og fri af bunden, træk derefter bunden af pladen udaf og fri af fatningen i toppen.
2. Tag fat omkring støbejernspladen [P] med begge hænder, og fjern den fra brændkammeret ved at stille den på skrå og kontrollere, at den ikke støder mod apparatets sider.
3. Rengør bagbeklædningen på varmeveksleren med ribber [S] grundigt ved hjælp af den medfølgende rørbørste (90°). Rengør også indvendigt i de to huller på den nederste del (se pilene på figuren).
4. Sug alt støv og aske bort fra bagbeklædningen i varmeveksleren med ribber [S] ved hjælp af askesugeren.

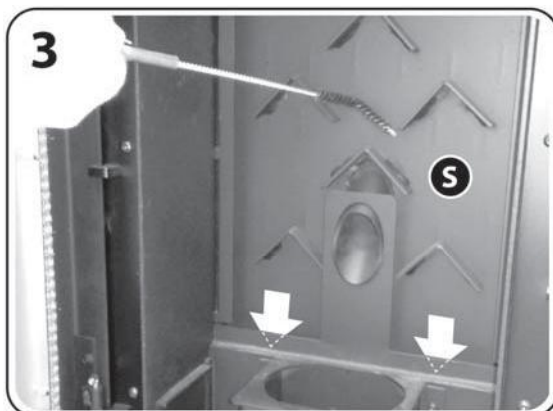
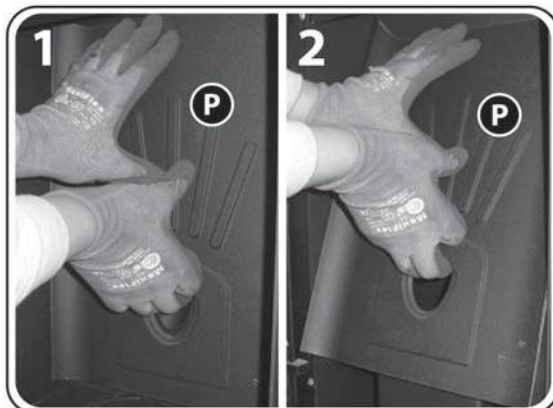

5. Løsn og fjern de fire unbrakoskruer, som fastgør dækslet til askerummet under varmeveksleren [V].
6. Fjern dækslet fra rummet [V].
7. Fjern evt. asken med en lille skovl, og sug derefter omhyggeligt resterne af støv og aske bort fra rummet ved hjælp af en askesuger.

Fin sod fjernes ved at fjerne komponenterne i "røgdeflektorsættet", som er placeret inde i rummet, som opsamler støv fra varmeveksleren.

8. "Røgdeflektorsættet" i rummet, som opsamler støv fra varmeveksleren, fjernes ved at følge trinnene i figurerne 8a-8b-8c.

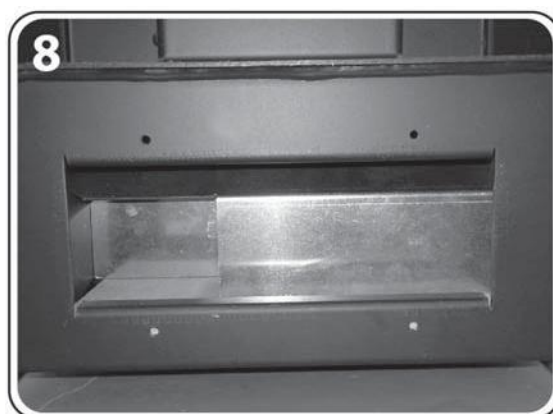
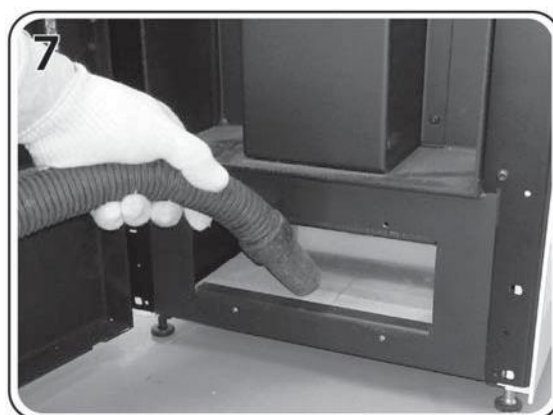

8a. Løft og fjern den udvendige deflektor.

8b. Skru skruen ud, som holder den indvendige deflektor fast.

8c. Hæld og fjern den indvendige deflektor.

Montér delene, som blev fjernet ved rengøringen, ved at udføre indgrebene i omvendt rækkefølge.

9. For at kontrollere, at sættes elementer er placeret korrekt, udføres en test uden for apparatet ved at følge skemaet på fotografiet.

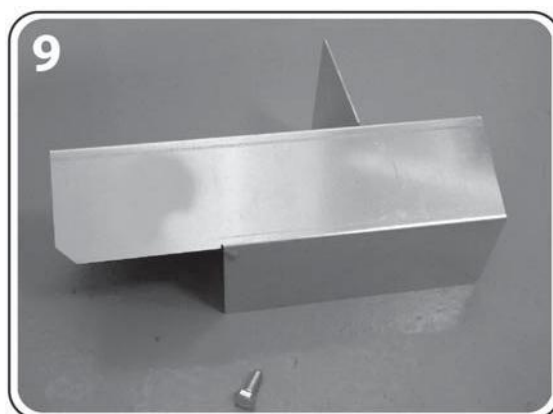
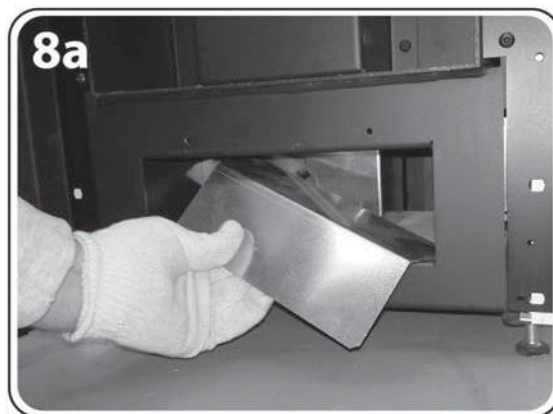

4.2.2 Regelmæssig vedligeholdelse (type C)

Skal udføres i slutningen af sæsonen eller efter 2.000 driftstimer når teksten SERVICE vises. Indgrebene skal udføres sammen med den regelmæssige (type A) og den periodiske vedligeholdelse (type B).

- i** Denne regelmæssige vedligeholdelse (type C) har til formål at rengøre røgudsugeren og dens hus samt at rengøre varmevekslerens underside. Dette skal udføres fra begge sider af apparatet. Flyt apparatet ud fra væggen, og fjern den udvendige beklædning. (For en korrekt afmontering af beklædningen henvises der til instruktionerne, der er vedlagt beklædningsættet).
- !** ADVARSEL: Denne procedure skal udføres af en kvalificeret tekniker, som vurderer, om det er nødvendigt at fjerne røgudsugeren for at gøre den rent.
- !** ADVARSEL: Alle former for rengøring af de forskellige dele skal udføres, når apparatet er afkølet, og strømmen er frakoblet (stikket er fjernet fra stikkontakten).
- !** ADVARSEL: Kontrollér, at asken er helt afkølet inden rengøring af apparatet. Når dette sikkerhedskrav er opfyldt, er det muligt at fjerne asken ved hjælp af en askesuger.
- i** Røgudsugeren [Q] kan ikke anbringes langt fra apparatet, idet den er fastgjort i strømkablet. I forbindelse med den efterfølgende rengøring skal røgudsugeren derfor placeres forsigtigt på apparatets konstruktion med passende forsigtighed.

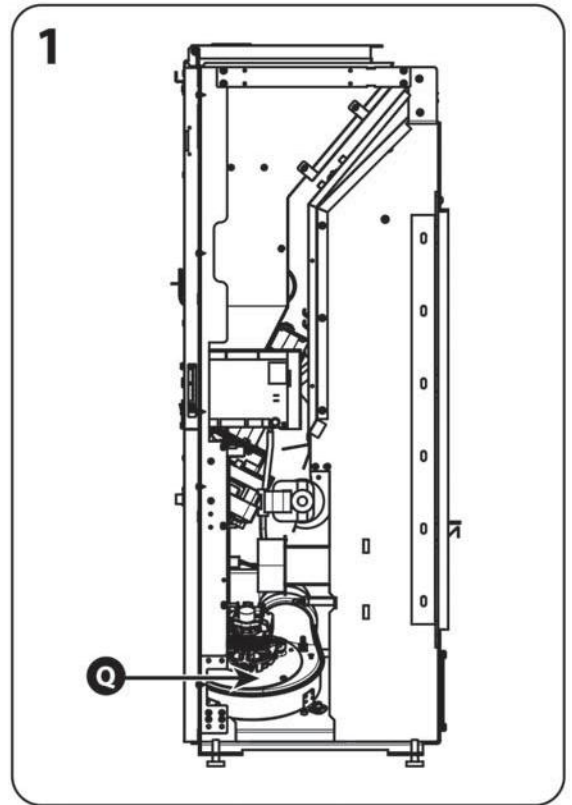

4.2.3 Kontrol af pakninger

I forbindelse med den ekstraordinære vedligeholdelse i slutningen af sæsonen skal den kvalificerede tekniker også kontrollere tætningen i pakningerne omkring lågen og alle de aftagelige dele.

Normalt skal de udskiftes hvert 1.-3. år afhængigt af apparattypen, driftstimer osv. Pakningerne skal føles en smule elastiske ved berøring: De skal udskiftes, når de føles hårde og glasagtige.

4.2.4 Rengøring af røgaftrækskanaler

Selv med de bedste apparater og skorstene er dannelsen af sodaflejringer uundgåelig. Det er derfor nødvendigt at rengøre skorstenen og røgaftrækskanalen regelmæssigt for at undgå eller mindske disse aflejringer.

Det anbefales at udføre rengøringen min. en gang årligt og meget oftere, såfremt apparatet benyttes dagligt og ved brug af brændsel af dårligere kvalitet end de der er angivet i afsnit 1.4.

Det anbefales at overlade rengøringen af skorstenen til den lokale skorstensfejer. Forhandleren tilbyder ofte en årlig serviceaftale. Dette indgreb kan være en effektiv og billig løsning for at beskytte systemet mod rust og fastholde dets effektivitet og herved garantere de grundlæggende sikkerhedsbetingelser, som er til gavn for os alle.

- i** Umiddelbart inden starten på den næste sæson - specielt i sommerhuse og lignende - anbefales det at kontrollere røgaftrækket og skorstenen for at sikre, at der ikke er tilstopninger i form af bikuber, fuglereder eller reder fra mindre pattedyr. Dette gælder også, selv om skorstenen og aftrækket allerede er blevet fejlet.

4.3 Forberedelse til langvarig stilstand

Hvis apparatet ikke skal bruges i en længere periode, ofte efter fyringssæsonen, anbefales det, at apparatet køres tør for brændsel efter udførelse af den periodiske vedligeholdelse.



ADVARSEL: Når apparatet ikke er i brug, skal stikket være fjernet fra stikkontakten.

4.4 Fejlfinding

Der er ikke sluttet strøm til apparatet (ingen led tændt i apparatets kontrolpanel):

- Forsyningskablet er eventuelt beskadiget eller koblet fra stikkontakten (strømforsyningen).
- Apparatets sikring kan være sprunget (se afsnit 4.4.1).

Tændingen mislykkes flere gange:

- Pakningen i lågen er eventuelt beskadiget.
- Forbrændingskammeret er eventuelt ikke blevet vedligeholdt regelmæssigt som foreskrevet (se afsnit 4.1.3).
- Modstanden eller sensoren til registrering af røgtemperaturen er eventuelt brudt sammen (kontakt i dette tilfælde en tekniker).

Brænderen fyldes med for mange piller (med efterfølgende udslip):

- Pakningen i lågen er eventuelt beskadiget.
- Hullerne i brænderen er eventuelt tilstoppet af slagger (se afsnit 4.1.3, figur 4).
- Apparatet er eventuelt ikke blevet vedligeholdt regelmæssigt som foreskrevet (se afsnit 4.1.3 og 4.2).
- Der er eventuelt mangel på forbrændingsluft (kontakt en tekniker, hvis problemet fortsat ikke er afhjulpet efter rengøring af apparatet).
- Røgudsugerens motor fungerer eventuelt ikke korrekt (kontakt i dette tilfælde en tekniker).
- Brændslet er eventuelt fugtigt.
- Lufttilførslen til forbrændingen er eventuelt tilstoppet.
- Det indstillede parameter er eventuelt uegnet (se afsnit 3.3.6).

Der er røg i lokalet:

- Pakningerne er eventuelt beskadigede.
- Der er eventuelt et andet apparat (fyr, pejs, kakkelovn, emhætte), der er tændt, eller som ikke er i brug (åben pejs) i det samme lokale, og trækket i det pågældende apparat kan begrænse eller ophæve apparatets træk eller omvendt.
- Apparatet er eventuelt ikke blevet vedligeholdt regelmæssigt som foreskrevet (se afsnit 4.1.3 og 4.2).
- Røgaftrækket (røgaftrækskanal og skorsten) er eventuelt snavset eller ikke lukket hermetisk.
- Koblingen med skorstenen er eventuelt ikke udført i overensstemmelse med de gældende forskrifter.
- Skorstenens mål er eventuelt ikke i overensstemmelse med manualens krav (se afsnit 2.3.4 og 2.3.5).
- Malingen kan afgive lugte, når apparatet tændes de første par gange. Det er derfor nødvendigt at udlufte lokalet kraftigt.
- Der er eventuelt forhindringer (planter, bygninger), der er højere end skorstenspipec, og som derfor hindrer bortledningen af røgen.
- Trækket i skorstenen er eventuelt ikke tilstrækkeligt.

4.4.1 Udskiftning af hovedsikring

Hvis hovedafbryderen bag på apparatet ikke tændes, og kontrolpanelets display forbliver slukket, når der trykkes på hovedafbryderen, er det eventuelt nødvendigt at udskifte hovedsikringen.



ADVARSEL: Dette indgreb må kun udføres, når apparatet er totalt afkølet, og strømmen er frakoblet (stikket er fjernet fra stikkontakten).

Benyt følgende fremgangsmåde i forbindelse med udskiftning af hovedsikringen på det elektroniske styrekort:

- Fjern det venstre sidepanel (se instruktionerne, der er vedlagt beklædningen).
- Fjern hovedsikringen [S] forsigtigt (se figur 1).
- Kontrollér hovedsikringen.
- Udskift sikringen med en ny, hvis den er beskadiget, og monter den ved at udføre indgrebene i omvendt rækkefølge.

Sæt stikket i stikkontakten, og tryk igen på hovedafbryderen.

Kontakt en tekniker, hvis problemet fortsat ikke er afhjulpet, eller hvis sikringen springer igen.

Sikrings type: "5A T 5x20 (træg)".

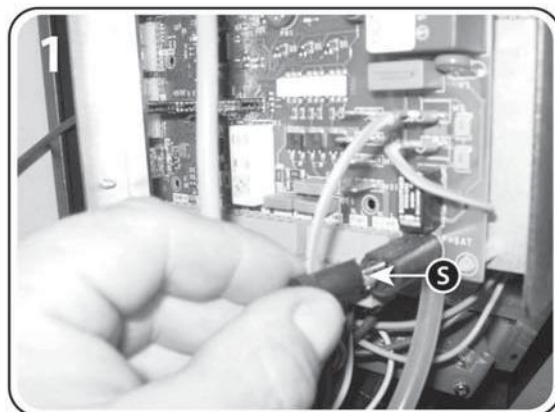

5 FORBEHOLDT DEN AUTORISEREDE TEKNIKER

5.1 El-diagram



ADVARSEL: Hovedafbryderen garanterer ikke afbrydelse af strømforsyningen. Fjern derfor altid stikket fra stikkontakten inden fjernelse af beklædningen eller bagpanelet og/eller skrueerne til fastgørelse af rummet med låge/elektronisk print.

SIGNATURFORKLARING TIL OVERSIGTSSKEMA

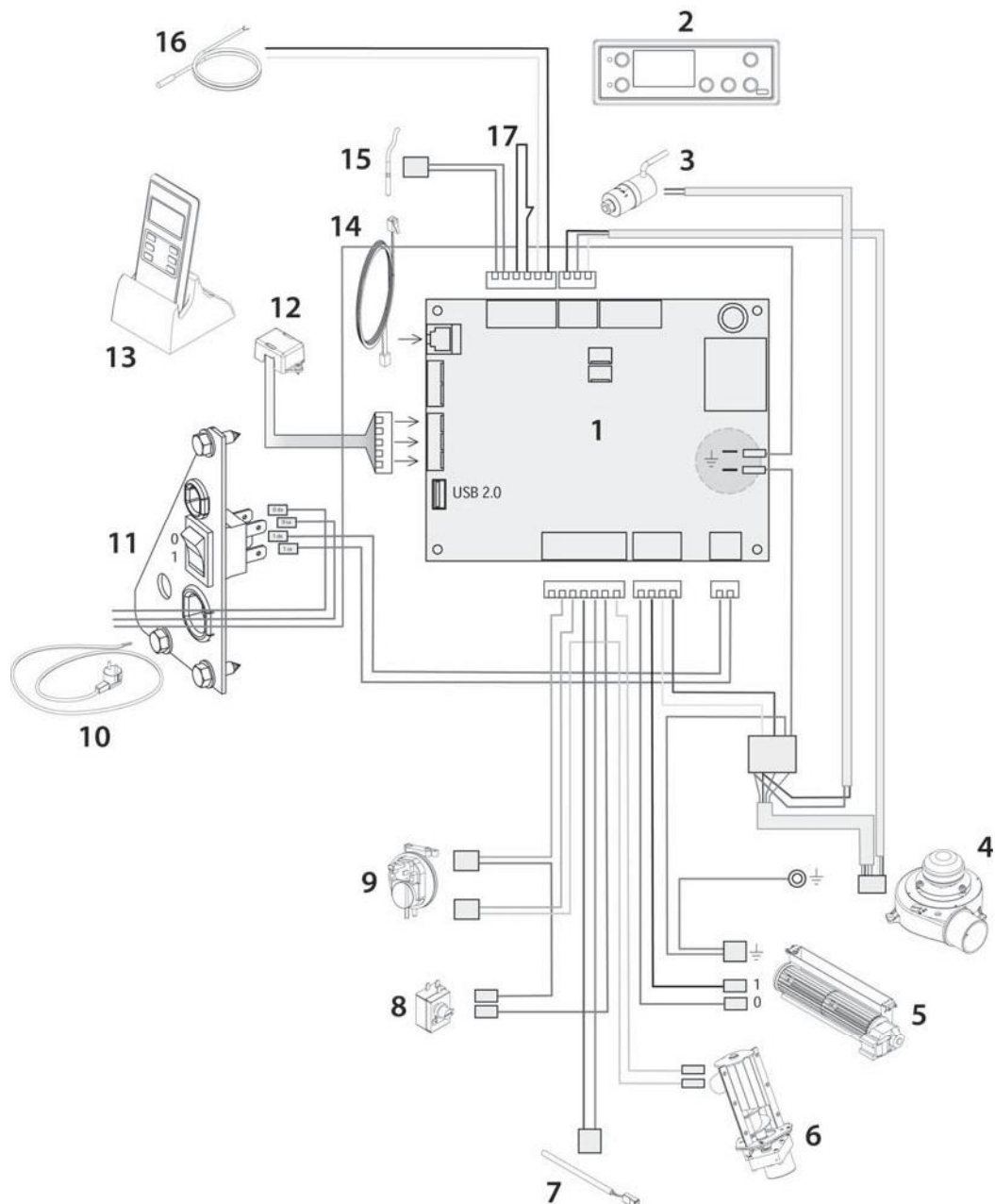

1. Elektronisk print

2. Kontrolpanel

3. Kabler til røgudsugerens motor

4. Røgudsuger

5. Ventilator

6. Sneglens reduktionsgear

7. Modstand

8. Termostat

9. Trykafbryder

10. Forsyningskabel

11. Afbryder med lys

12. Modtager til fjernstyring

13. Fjernstyring

14. Kabel til panel

15. Sensor til registrering af røgtemperatur

16. Sensor for registrering af rumtemperatur

17. Termostat *

* Ekstraudstyr

5.2 Tilslutning til en termostat eller en afbryder

Det er muligt at tænde og slukket apparatet ved hjælp af en ren kontakt fra en termostat eller en ekstern kontakt, som er placeret på en passende klemme [M] på apparatets elektroniske styrekort og indstille undermenuen TERMOSTAT til ON (se afsnit 3.3.6).

5.3 Log-bog over indgreb

1	3
2	

1	3
2	

1	3
2	

1	3
2	

1	3
2	

1. DATO
2. TEKNIKERENS UNDERSKRIFT
3. KORT BESKRIVELSE AF INDGREG

LS6 EVO - LS9 EVO

Beklædningen, som er angivet på den følgende mærkat, er installeret på dette apparat.

**ANBRING MÆRKAT "2", DER LEVERES
SAMMEN BEKLÆDNINGEN, HER**

Producenten forbeholder sig ret til udførelse af tekniske eller kommercielle ændringer, der skønnes nødvendige, uden forudgående meddelelse herom. Virksomheden kan ikke gøres ansvarlig for eventuelle fejl eller uklarheder i indholdet i denne manual. Hel eller delvis gengivelse af fotografier, tegninger og tekst er forbudt. Overtrædelser vil blive retsforfulgt. Oplysninger og mål er vejledende.



FABRIK:

**IT-36020 Pove del Grappa VI - ITALIEN
Via A. da Bassano 7/9 - Tlf. +39 0424800500 - Fax +39 042480059
www.caminettimontegrappa.it**